

Kültéri porcelán burkolatok katalógusa

Ardiente – Outdoor Porcelain Solutions

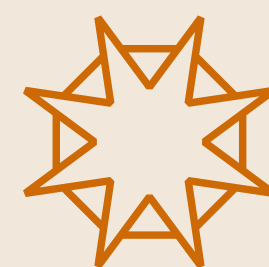

ARDIENTE
SPANYOL CSEMPEHÁZ

Gyártó partnerek:

**PAMESA CERÁMICA,
APAVISA, APARICI,
ECO CERÁMICA, APE
CERÁMICA**

2026 Collection

ardiente.hu 1

BEVEZETŐ

A kültéri terek minőségét a burkolat alapozza meg. A 2 cm vastag porcelán lapok a természetes anyagok szépségét ötvözik a modern technológia tartósságával, így ideális választást jelentenek teraszok, kertek és építészeti környezetek számára. Ebben a katalógusban a teljes kollekciónak inspiráló felületeit és megoldásait gyűjtöttük össze.

TECHNIKAI INFORMÁCIÓK

 Alacsony vízfelvétel ($\leq 0,5$)

 Kopásálló

 Fagyásálló

 Kémiai anyagoknak ellenálló

 Foltálló





JELMAGYARÁZAT

Függőleges felületre alkalmas 

Vízszintes felületre alkalmas 

Matt megjelenés 

Matt felület 

Rectifikált 

Nem rectifikált 

Egységes szín 

Enyhe színbeli eltérések 

Közepes mértékű színbeli eltérések 

Erős színbeli eltérések 

A lapok téglakötésben (50% eltolás) való lerakása nem ajánlott 



E L E G Á N S , E G Y S Z E R Ű

PAMESA CERÁMICA

DUPLOCEM

PORCELÁN BURKOLAT



SZÍNEK



MÉRETEK (20MM)

60x120 Rec.
24"x48"
± 20 mm

60x60 Rec.
24"x24"
± 20 mm

TECHNIKAI INFORMÁCIÓK (20MM)

Alacsony vízfelvétel ($\leq 0,5$)

Kopásálló

Fagyásálló

Kémiai anyagoknak ellenáll

Foltálló

Csúszásállóság : Jó, kültéri használatra alkalmas

DIN 51130 R11

UNE 41901 EX Clase 3

DIN 51097- mezítláb is csúszásmentes C

BS-EN 16165 - vizesen is csúszásmentes 36+

PAMESA CERÁMICA
DUPLSTONE
 PORCELÁN BURKOLAT

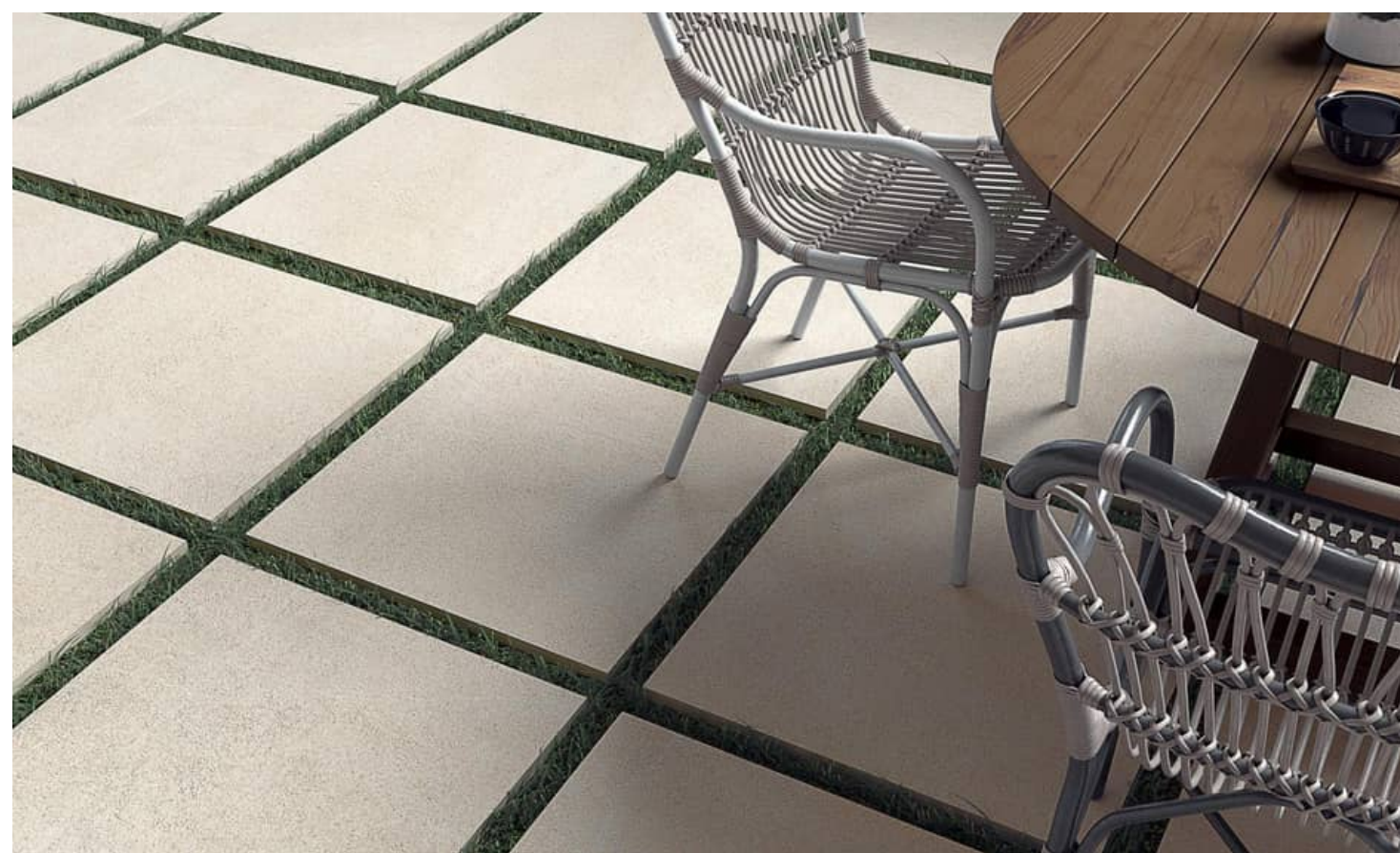

SZÍNEK



MÉRETEK (20MM)

60x120 Rec.
 24"x48"
 ± 20 mm

60x60 Rec.
 24"x24"
 ± 20 mm

TECHNIKAI INFORMÁCIÓK (20MM)

- Alacsony vízfelvétel (<=0,5)
- Kopásálló
- Fagyásálló
- Kémiai anyagoknak ellenáll
- Foltálló

Csúszásállóság : Jó, kültéri használatra alkalmas
 DIN 51130 R11
 UNE 41901 EX Clase 3
 DIN 51097- mezítláb is csúszásmentes C
 BS-EN 16165 - vizesen is csúszásmentes 36+



SZÍNEK



MÉRETEK (20MM)

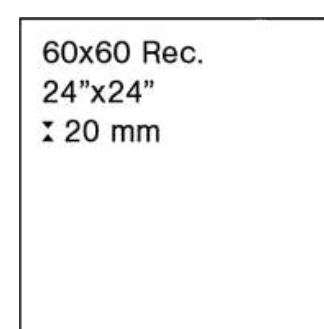

TECHNIKAI INFORMÁCIÓK (20MM)

 Alacsony vízfelvétel ($\leq 0,5$)

 Kopásálló

 Fagyásálló

 Kémiai anyagoknak ellenálló

 Foltálló

 Csúszásállóság : Jó, kültéri használatra alkalmas

DIN 51130 R11

UNE 41901 EX Clase 3

DIN 51097- mezítláb is csúszásmentes C

BS-EN 16165 - vizesen is csúszásmentes 36+



SZÍNEK



MÉRETEK (20MM)

60x60 Rec.
24"x24"
± 20 mm

60x90 Rec.
24"x36"
± 20 mm

TECHNIKAI INFORMÁCIÓK (20MM)

 Alacsony vízfelvétel (<=0,5)

 Kopásálló

 Fagyásálló

 Kémiai anyagoknak ellenáll

 Foltálló



Csúszásállóság : Jó, kültéri használatra alkalmas

DIN 51130 R11

UNE 41901 EX Clase 3

DIN 51097- meztláb is csúszásmentes C

BS-EN 16165 - vizesen is csúszásmentes 36+



SZÍNEK



Argent



Nacar

MÉRETEK (20MM)

60x60 Rec. 24"x24" ± 20 mm	60x90 Rec. 24"x36" ± 20 mm
----------------------------------	----------------------------------

TECHNIKAI INFORMÁCIÓK (20MM)

- Alacsony vízfelvétel ($\leq 0,5$)
- Kopásálló
- Fagyásálló
- Kémiai anyagoknak ellenáll
- Foltálló

- Csúszásállóság : Jó, kültéri használatra alkalmas
- DIN 51130 R11
- UNE 41901 EX Clase 3
- DIN 51097- mezítláb is csúszásmentes C
- BS-EN 16165 - vizesen is csúszásmentes 36+

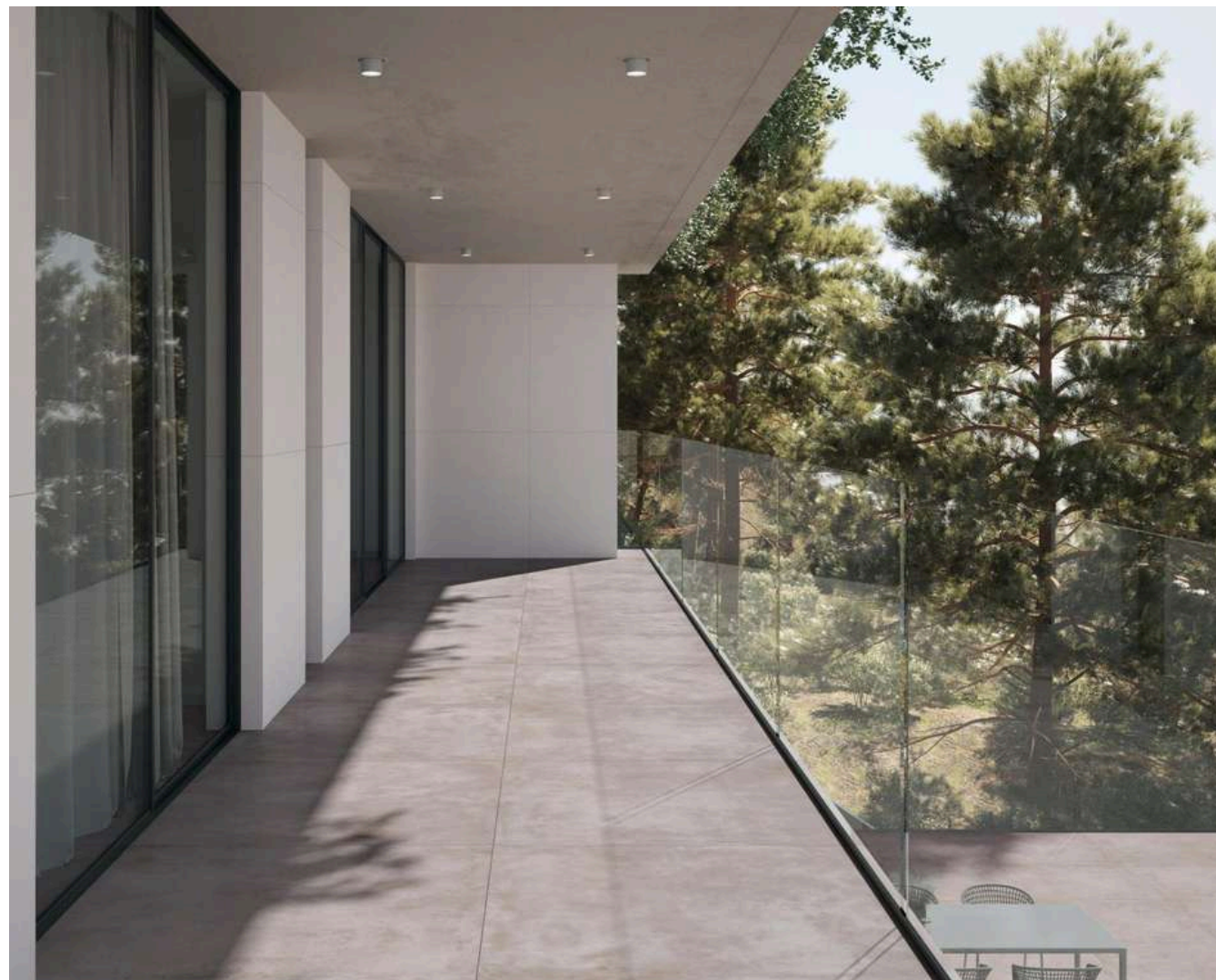

SZÍNEK

MÉRETEK (20MM)

TECHNIKAI INFORMÁCIÓK (20MM)



60x60 Rec. 24"x24" ± 20 mm	60x90 Rec. 24"x36" ± 20 mm
60x120 Rec. 24"x48" ± 20 mm	

Alacsony vízfelvétel (<=0,5)

Kopásálló

Fagyásálló

Kémiai anyagoknak ellenáll

Foltálló

Csúszásállóság : Jó, kültéri használatra alkalmas
 DIN 51130 R11
 UNE 41901 EX Clase 3
 DIN 51097- meztláb is csúszásmentes C
 BS-EN 16165 - vizesen is csúszásmentes 36+



SZÍNEK

MÉRETEK (20MM)

TECHNIKAI INFORMÁCIÓK (20MM)

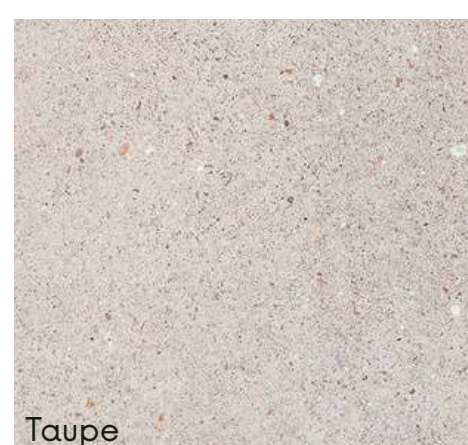

60x60 Rec. 24"x24" ± 20 mm	60x90 Rec. 24"x36" ± 20 mm
60x120 Rec. 24"x48" ± 20 mm	

Alacsony vízfelvétel ($\leq 0,5$)

Kopásálló

Fagyásálló

Kémiai anyagoknak ellenáll

Foltálló

Csúszásállóság : Jó, kültéri használatra alkalmas

DIN 51130 R11
 UNE 41901 EX Clase 3
 DIN 51097- mezítláb is csúszásmentes C
 BS-EN 16165 - vizesen is csúszásmentes 36+

PAMESA CERÁMICA
ALBA STONE
 PORCELÁN BURKOLAT



SZÍNEK

MÉRETEK (20MM)

TECHNIKAI INFORMÁCIÓK (20MM)



60x90 Rec.
 24"x36"
 ± 20 mm

60x120 Rec.
 24"x48"
 ± 20 mm

 Alacsony vízfelvétel ($\leq 0,5$)

 Kopásálló

 Fagyásálló

 Kémiai anyagoknak ellenáll

 Foltálló

 Csúszásállóság : Jó, kültéri használatra alkalmas
 DIN 51130 R11
 UNE 41901 EX Clase 3
 DIN 51097- mezítláb is csúszásmentes C
 BS-EN 16165 - vizesen is csúszásmentes 36+



SZÍNEK



MÉRETEK (20MM)

60x60 Rec.
24"x24"
± 20 mm

60x90 Rec.
24"x36"
± 20 mm

TECHNIKAI INFORMÁCIÓK (20MM)

 Alacsony vízfelvétel (<=0,5)

 Kopásálló

 Fagyásálló

 Kémiai anyagoknak ellenáll

 Foltálló



Csúszásállóság : Jó, kültéri használatra alkalmas

DIN 51130 R11

UNE 41901 EX Clase 3

DIN 51097- meztláb is csúszásmentes C

BS-EN 16165 - vizesen is csúszásmentes 36+

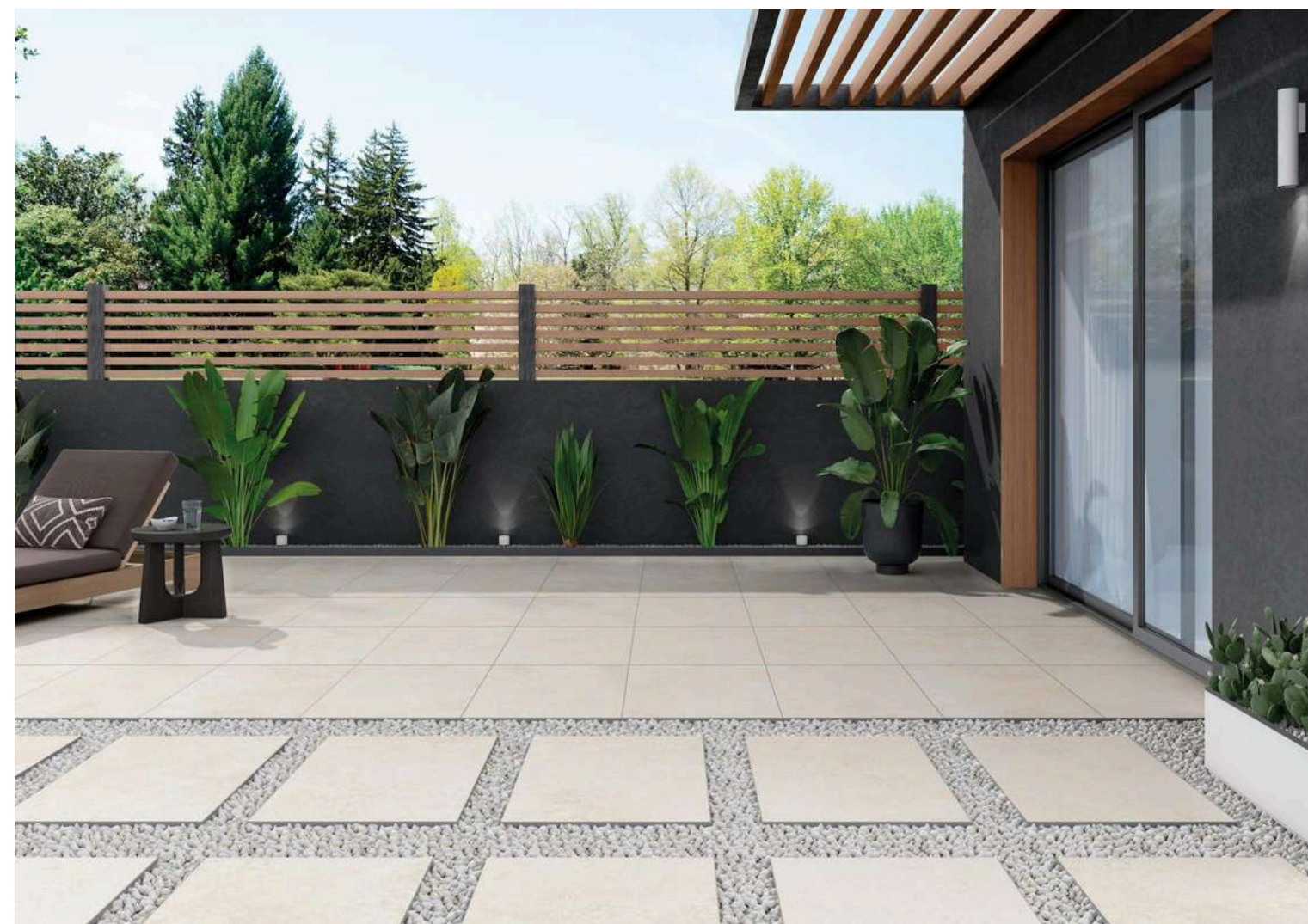
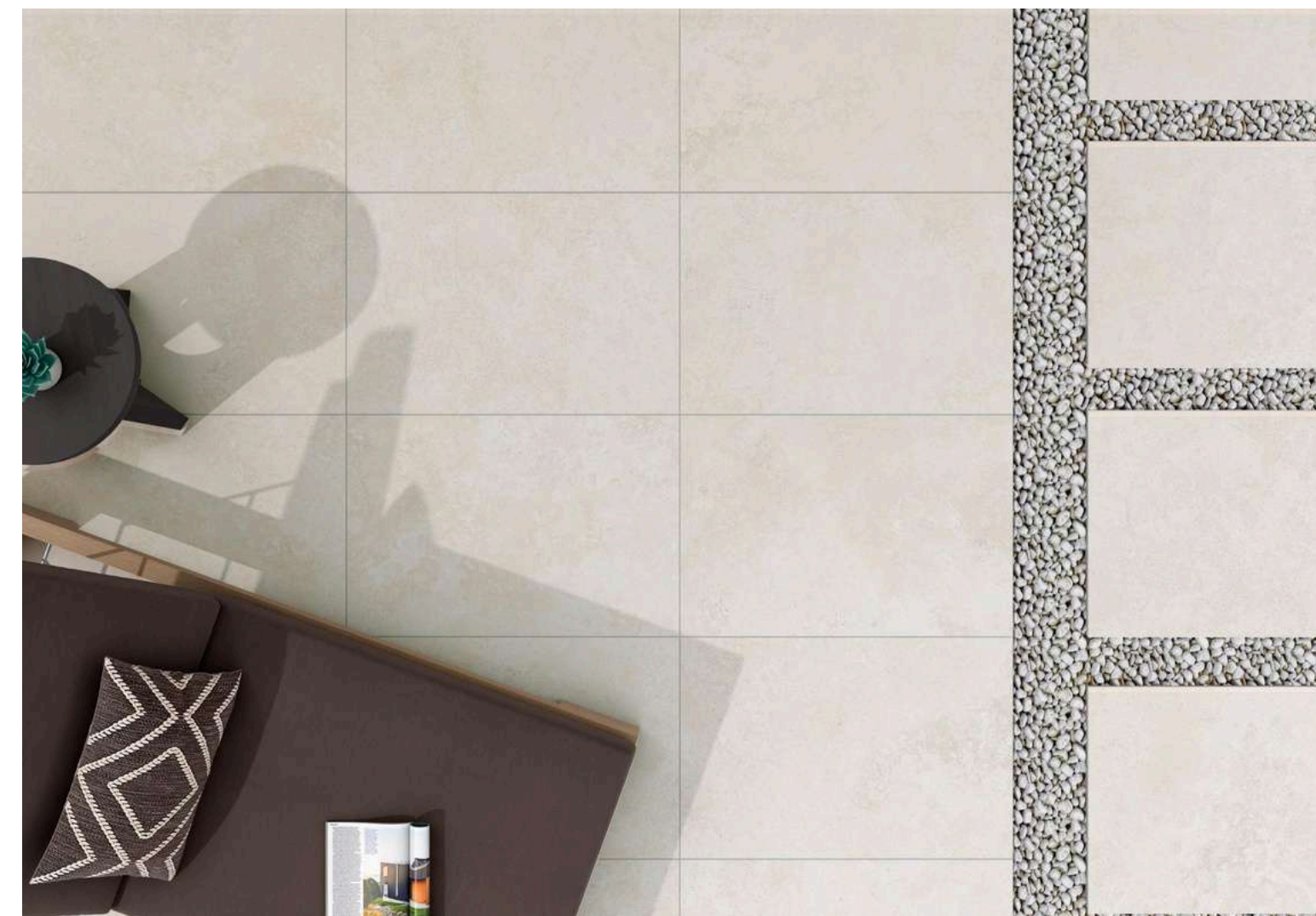

SZÍNEK

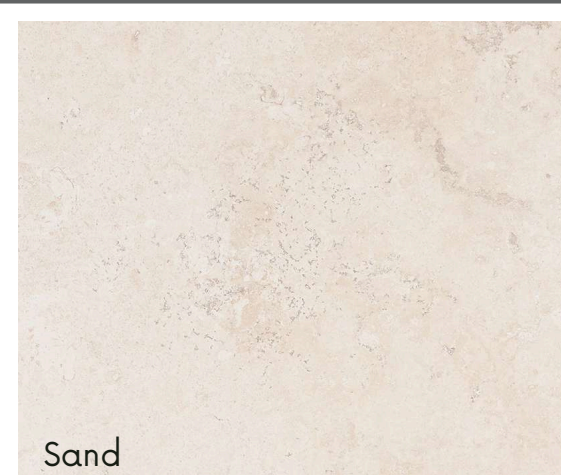
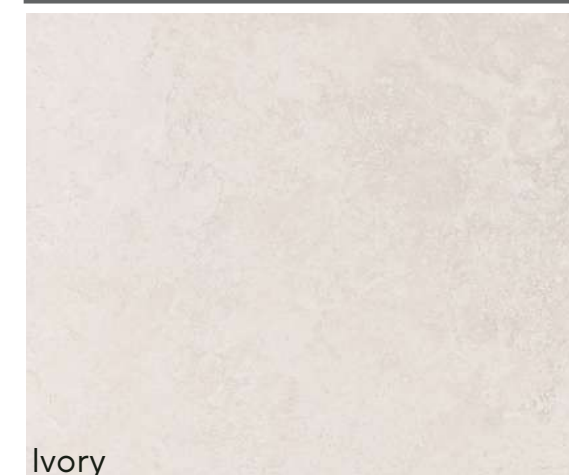







MÉRETEK (20MM)

60x60 Rec.
24"x24"
± 20 mm

60x90 Rec.
24"x36"
± 20 mm

TECHNIKAI INFORMÁCIÓK (20MM)

-  Alacsony vízfelvétel ($\leq 0,5$)
-  Kopásálló
-  Fagyásálló
-  Kémiai anyagoknak ellenáll
-  Foltálló

-  Csúszásállóság : Jó, kültéri használatra alkalmas
- DIN 51130 R11
- UNE 41901 EX Clase 3
- DIN 51097- mezítláb is csúszásmentes C
- BS-EN 16165 - vizesen is csúszásmentes 36+



SZÍNEK



Perla



Arena



Gris

MÉRETEK (20MM)

60x60 Rec.
24"x24"
± 20 mm

60x120 Rec.
24"x48"
± 20 mm

TECHNIKAI INFORMÁCIÓK (20MM)

 Alacsony vízfelvétel ($\leq 0,5$)

 Kopásálló

 Fagyásálló

 Kémiai anyagoknak ellenáll

 Foltálló

 Csúszásállóság : Jó, kültéri használatra alkalmas
DIN 51130 R11
UNE 41901 EX Clase 3
DIN 51097- meztláb is csúszásmentes C
BS-EN 16165 - vizesen is csúszásmentes 36+



SZÍNEK



Ivory



Grey

MÉRETEK (20MM)

50x100 Rec.
± 20 mm

TECHNIKAI INFORMÁCIÓK (20MM)

☹☹☹ Alacsony vízfelvétel (<=0,5)

❄ Fagyásálló

🧴 Kémiai anyagoknak ellenáll



Csúszásállóság : Jó, kültéri használatra alkalmas

DIN 51130

DIN 51097- meztláb is csúszásmentes

R11

C



SZÍNEK



Beige

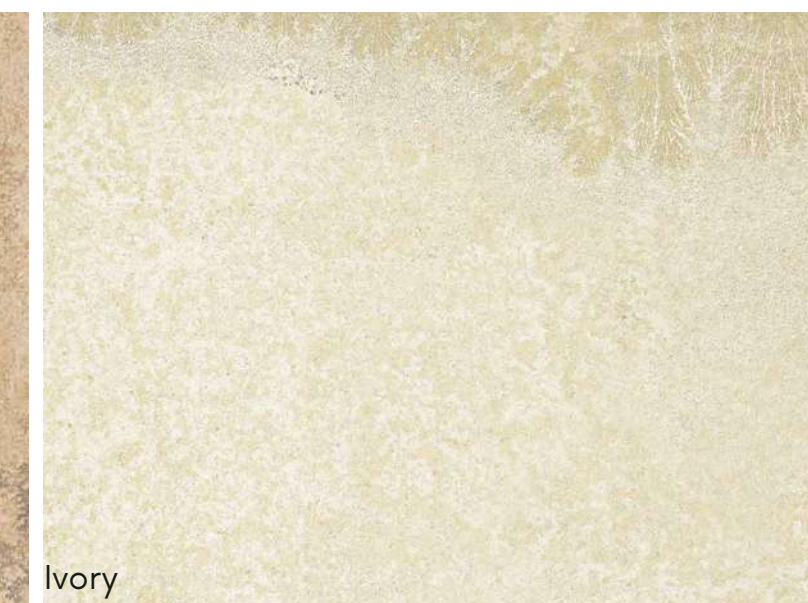

Ivory

MÉRETEK (20MM)

50x100 Rec.
± 20 mm

TECHNIKAI INFORMÁCIÓK (20MM)

☹☹☹ Alacsony vízfelvétel ($\leq 0,5$)

❄ Fagyásálló

🔪 Kémiai anyagoknak ellenálló

👣 Csúszásállóság : Jó, kültéri használatra alkalmas

DIN 51130 R11

DIN 51097- mezítláb is csúszásmentes C



SZÍNEK



Grey



Ivory



Grana

MÉRETEK (20MM)

50x100 Rec.
± 20 mm

TECHNIKAI INFORMÁCIÓK (20MM)

☹☹☹ Alacsony vízfelvétel ($\leq 0,5$)

❄ Fagyásálló

🔪 Kémiai anyagoknak ellenálló

👣 Csúszásállóság : Jó, kültéri használatra alkalmas

DIN 51130 R11

DIN 51097- mezítláb is csúszásmentes C

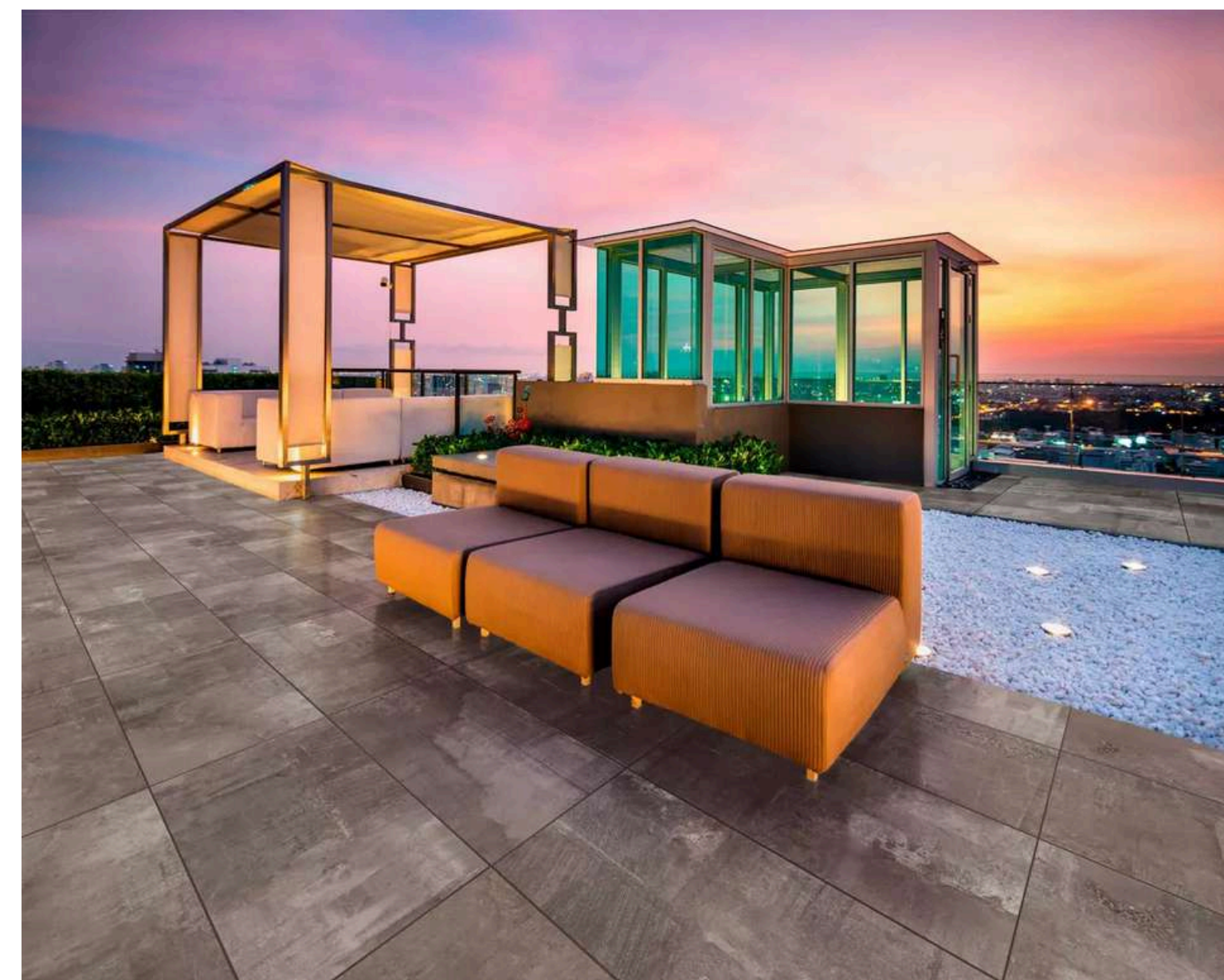

SZÍNEK



MÉRETEK (20MM)

50x100 Rec.
± 20 mm

TECHNIKAI INFORMÁCIÓK (20MM)

☹☹☹ Alacsony vízfelvétel (<=0,5)

❄ Fagyásálló

🔪 Kémiai anyagoknak ellenáll

👣 Csúszásállóság : Jó, kültéri használatra alkalmas
DIN 51130 R11
DIN 51097- meztláb is csúszásmentes C

APAVISA MATERIA

PORCELÁN BURKOLAT



SZÍNEK

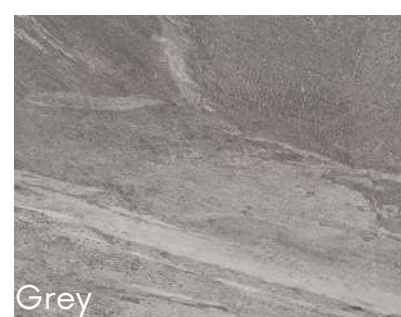
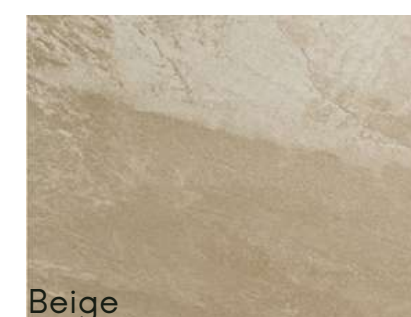

MÉRETEK (20MM)

50x100 Rec.
± 20 mm

TECHNIKAI INFORMÁCIÓK (20MM)

Alacsony vízfelvétel (<=0,5)

Fagyásálló

Kémiai anyagoknak ellenáll

Csúszásállóság : Jó, kültéri használatra alkalmas

DIN 51130 R11

DIN 51097- meztláb is csúszásmentes C



SZÍNEK

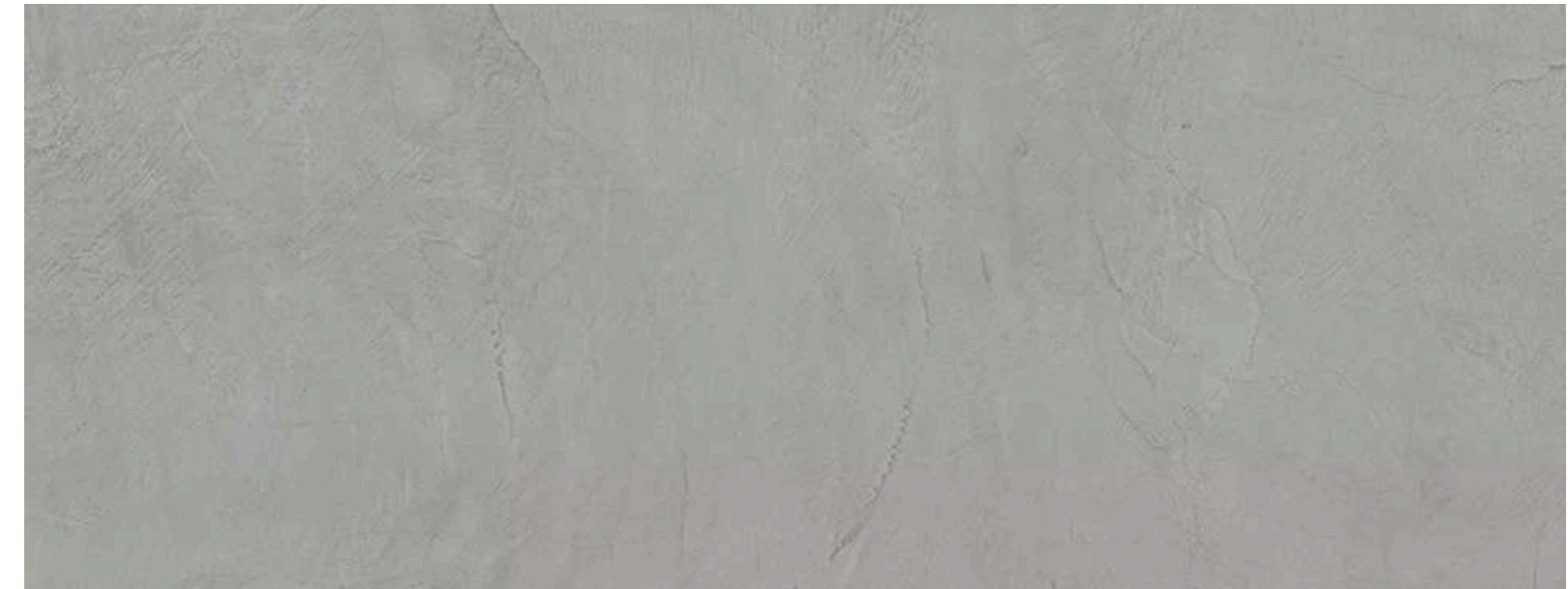

Grey

MÉRETEK (20MM)

50x100 Rec.
± 20 mm

TECHNIKAI INFORMÁCIÓK (20MM)

 Alacsony vízfelvétel ($\leq 0,5$)

 Fagyásálló

 Kémiai anyagoknak ellenáll

 Csúszásállóság : Jó, kültéri használatra alkalmas

DIN 51130 R11

DIN 51097- meztláb is csúszásmentes C

ECOCERAMIC NORWICH

PORCELÁN BURKOLAT

V2   MT

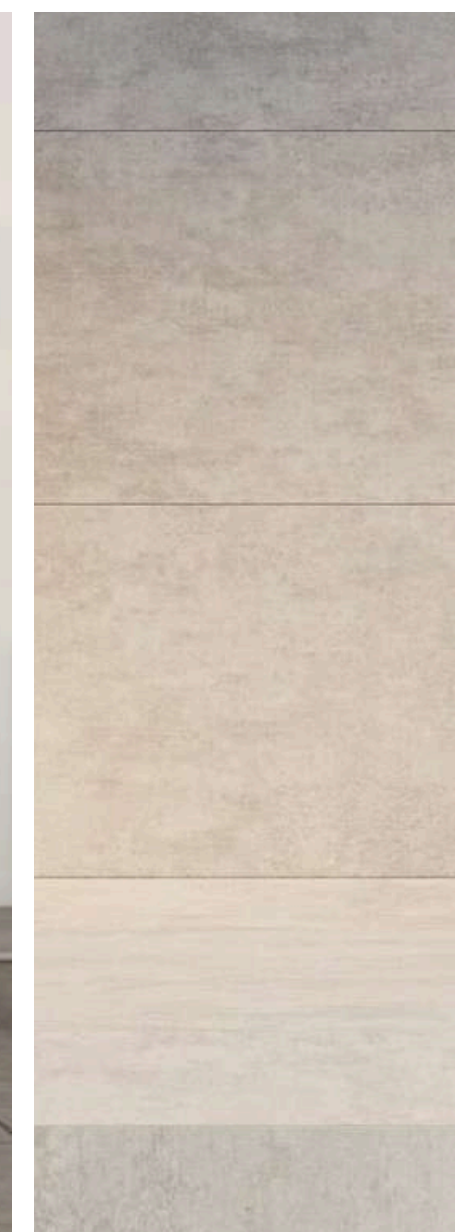

SZÍNEK





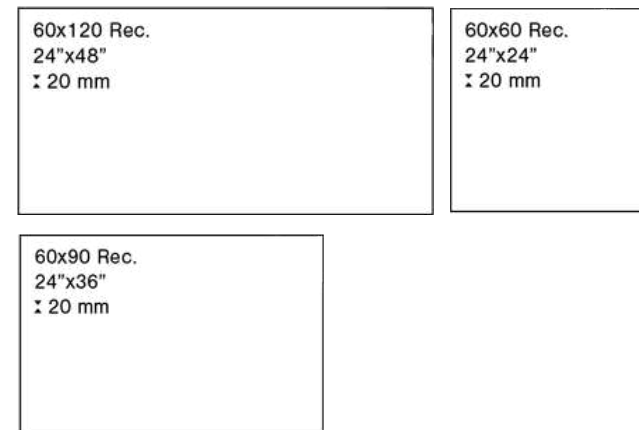

MÉRETEK (20MM)



TOTAL LOOK

Egyéb méretek:
20x60
45x45
120x120
75x150
30x60
60x60
60x120

TECHNIKAI INFORMÁCIÓK (20MM)

-  Alacsony vízfelvétel ($\leq 0,5$)
-  Fagyásálló
-  Kémiai anyagoknak ellenáll
-  Csúszásálló



SZÍNEK



Bianco



Cenere



Coal



Taupe

MÉRETEK (20MM) TOTAL LOOK

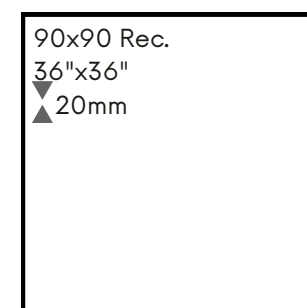

Egyéb méretek:
90X90
90X90
30X60
30X 30
17,5 X 20,2
21 X 18,2



TECHNIKAI INFORMÁCIÓK (20MM)

 Alacsony vízfelvétel (<=0,5)

 Fagyásálló

 Kémiai anyagoknak ellenáll

 Csúszásállóság : Jó, kültéri használatra alkalmas
DIN 51130 R11
DIN 51097- mezítláb is csúszásmentes C

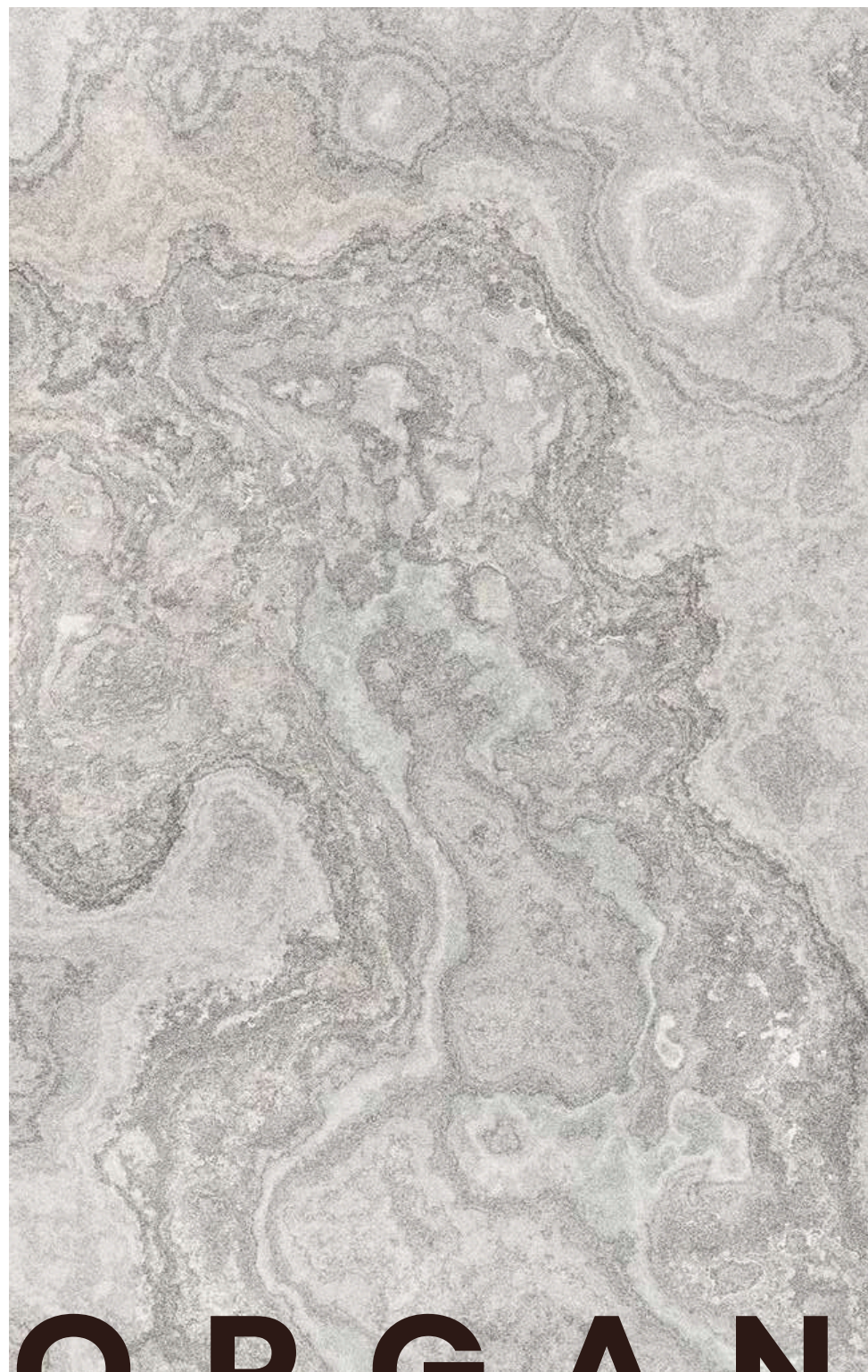

O R G A N I K U S M I N T Á K



SZÍNEK

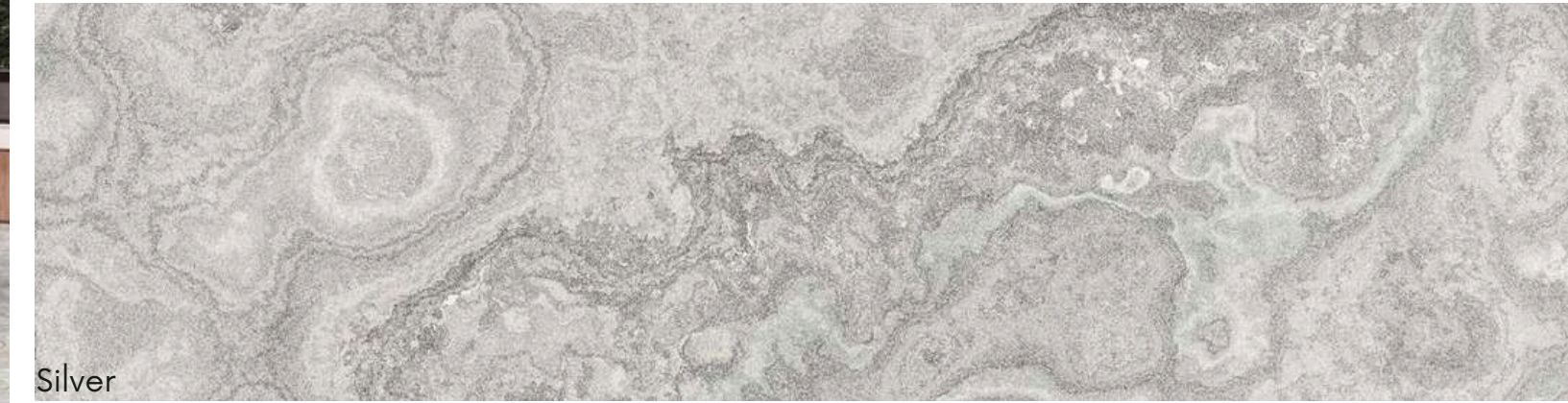

Silver

MÉRETEK (20MM)

60x60 Rec.
24"x24"
± 20 mm

60x120 Rec.
24"x48"
± 20 mm

60x90 Rec.
24"x36"
± 20 mm

TECHNIKAI INFORMÁCIÓK (20MM)

 Alacsony vízfelvétel ($\leq 0,5$)

 Kopásálló

 Fagyásálló

 Kémiai anyagoknak ellenáll

 Foltálló

 Csúszásállóság : Jó, kültéri használatra alkalmas
DIN 51130 R11
UNE 41901 EX Clase 3
DIN 51097- mezítláb is csúszásmentes C
BS-EN 16165 - vizesen is csúszásmentes 36+



SZÍNEK



Beige



Gris

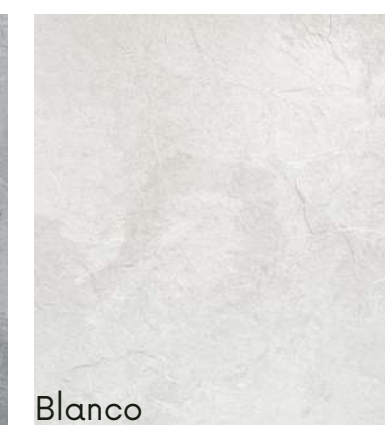

Blanco



Grafito

MÉRETEK (20MM)

60x60 Rec.
24"x24"
± 20 mm

60x90 Rec.
24"x36"
± 20 mm

TECHNIKAI INFORMÁCIÓK (20MM)

 Alacsony vízfelvétel ($\leq 0,5$)

 Kopásálló

 Fagyásálló

 Kémiai anyagoknak ellenáll

 Foltálló

 Csúszásállóság : Jó, kültéri használatra alkalmas
DIN 51130 R11
UNE 41901 EX Clase 3
DIN 51097- meztláb is csúszásmentes C
BS-EN 16165 - vizesen is csúszásmentes 36+

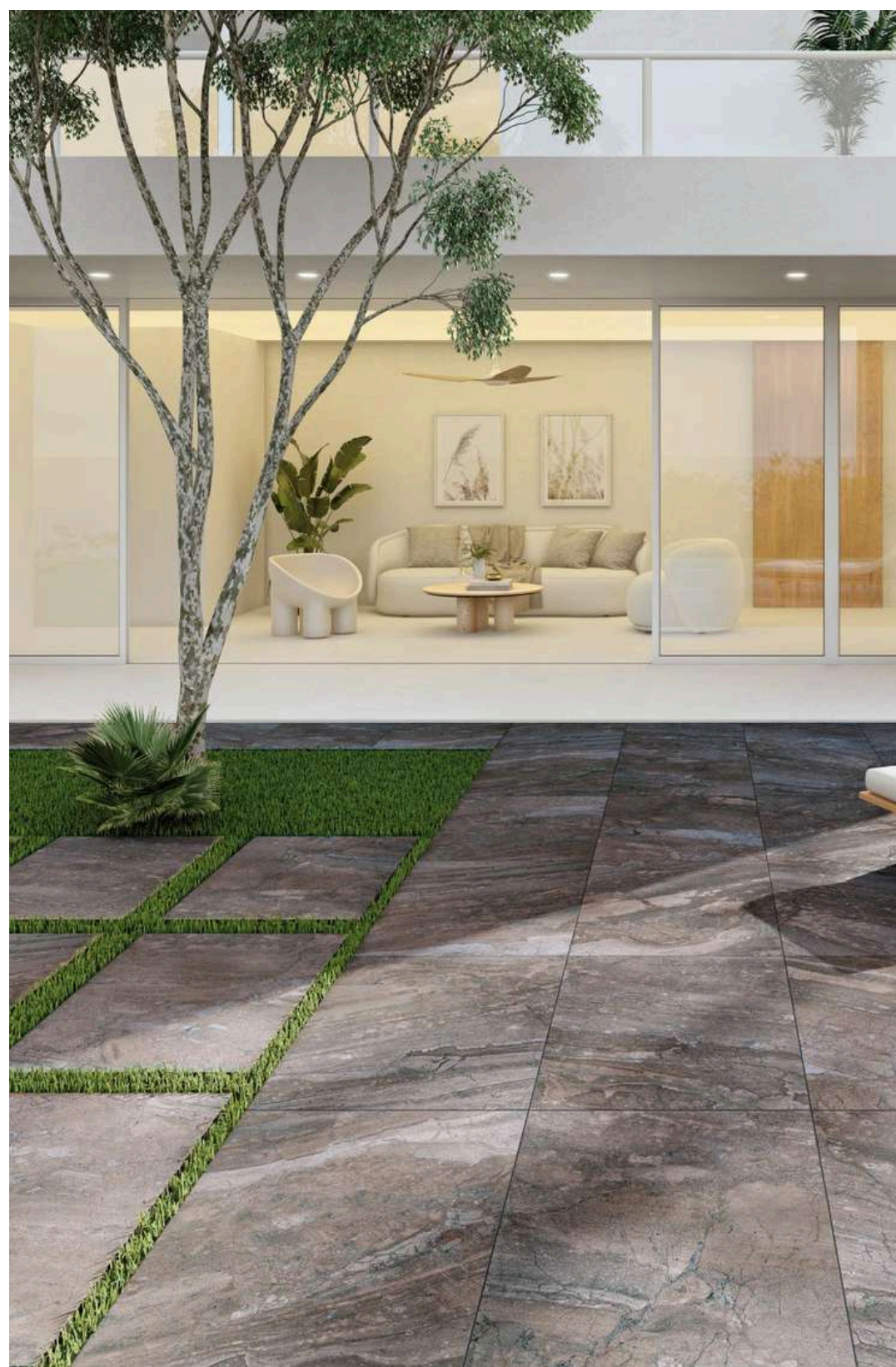

SZÍNEK



MÉRETEK (20MM)

60x60 Rec.
 24"x24"
 ± 20 mm

60x90 Rec.
 24"x36"
 ± 20 mm

TECHNIKAI INFORMÁCIÓK (20MM)

 Alacsony vízfelvétel (<=0,5)

 Kopásálló

 Fagyásálló

 Kémiai anyagoknak ellenáll

 Foltálló

 Csúszásállóság : Jó, kültéri használatra alkalmas

DIN 51130 R11

UNE 41901 EX Clase 3

DIN 51097- mezítláb is csúszásmentes C

BS-EN 16165 - vizesen is csúszásmentes 36+

PAMESA CERÁMICA
SANDSTONE

PORCELÁN BURKOLAT



SZÍNEK



MÉRETEK (20MM)

60x60 Rec.
24"x24"
± 20 mm

60x90 Rec.
24"x36"
± 20 mm

TECHNIKAI INFORMÁCIÓK (20MM)

 Alacsony vízfelvétel (<=0,5)

 Kopásálló

 Fagyásálló

 Kémiai anyagoknak ellenáll

 Foltálló

 Csúszásállóság : Jó, kültéri használatra alkalmas
DIN 51130 R11
UNE 41901 EX Clase 3
DIN 51097- mezítláb is csúszásmentes C
BS-EN 16165 - vizesen is csúszásmentes 36+

28



SZÍNEK

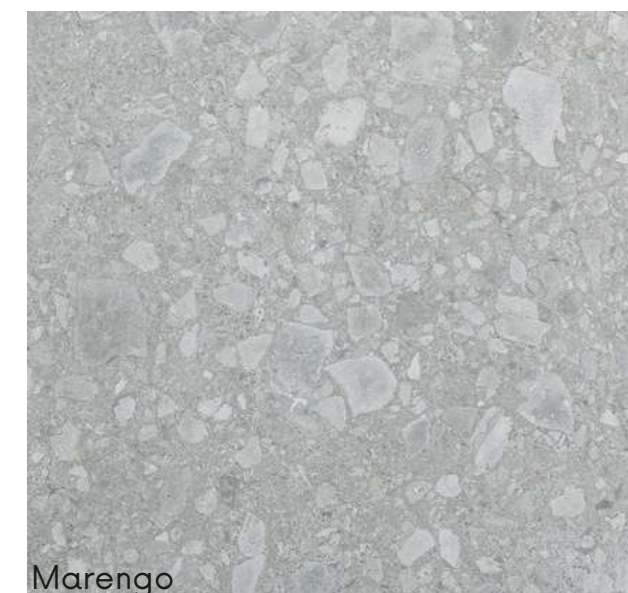

Marengo



Perla

MÉRETEK (20MM)

60x60 Rec.
24"x24"
± 20 mm

TECHNIKAI INFORMÁCIÓK (20MM)

 Alacsony vízfelvétel ($\leq 0,5$)

 Kopásálló

 Fagyásálló

 Kémiai anyagoknak ellenáll

 Foltálló

 Csúszásállóság : Jó, kültéri használatra alkalmas
DIN 51130 R11
UNE 41901 EX Clase 3
DIN 51097- mezítláb is csúszásmentes C
BS-EN 16165 - vizesen is csúszásmentes 36+



SZÍNEK



Ivory

MÉRETEK (20MM)

50x100 Rec.
± 20 mm

TECHNIKAI INFORMÁCIÓK (20MM)

 Alacsony vízfelvétel ($\leq 0,5$)

 Fagyásálló

 Kémiai anyagoknak ellenáll

 Csúszásállóság : Jó, kültéri használatra alkalmas

DIN 51130 R11

DIN 51097- mezítláb is csúszásmentes C

APARICI PEBBLE

PORCELÁN BURKOLAT



SZÍNEK



Ivory



Flock



Green

MÉRETEK (20MM)

50x100 Rec.
± 20 mm

TECHNIKAI INFORMÁCIÓK (20MM)

 Alacsony vízfelvétel (<=0,5)

 Fagyásálló

 Kémiai anyagoknak ellenáll

 Csúszásállóság : Jó, kültéri használatra alkalmas

DIN 51130

R11

DIN 51097- meztláb is csúszásmentes

C

31

APARICI CRACKED

PORCELÁN BURKOLAT

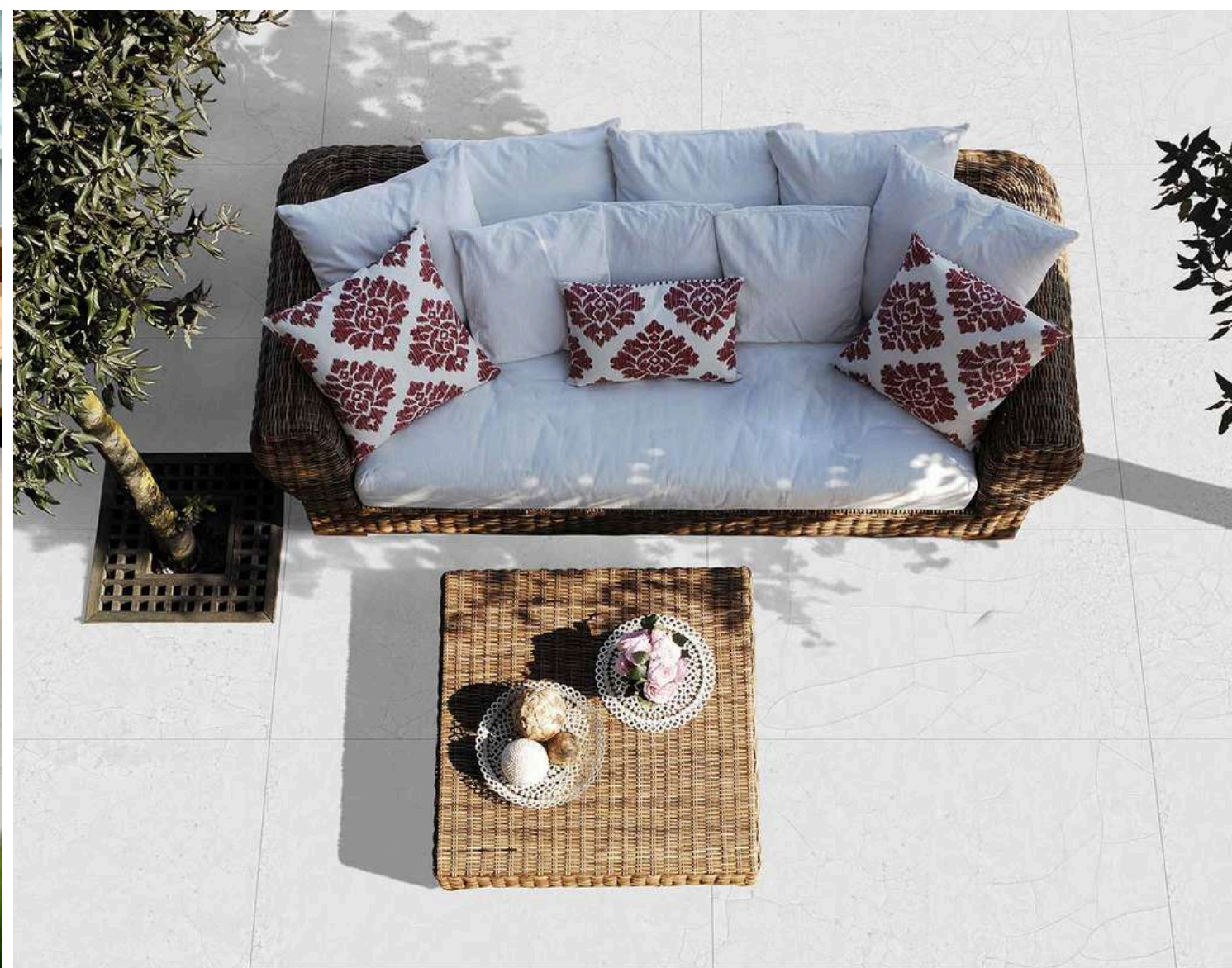

SZÍNEK



White

MÉRETEK (20MM)

50x100 Rec.
± 20 mm

EGYÉB MÉRETEK

60x60
50x100
100x100
30x30

TECHNIKAI INFORMÁCIÓK (20MM)

 Alacsony vízfelvétel ($\leq 0,5$)

 Fagyásálló

 Kémiai anyagoknak ellenáll

 Csúszásállóság : Jó, kültéri használatra alkalmas
DIN 51130 R11
DIN 51097- meztláb is csúszásmentes C



SZÍNEK

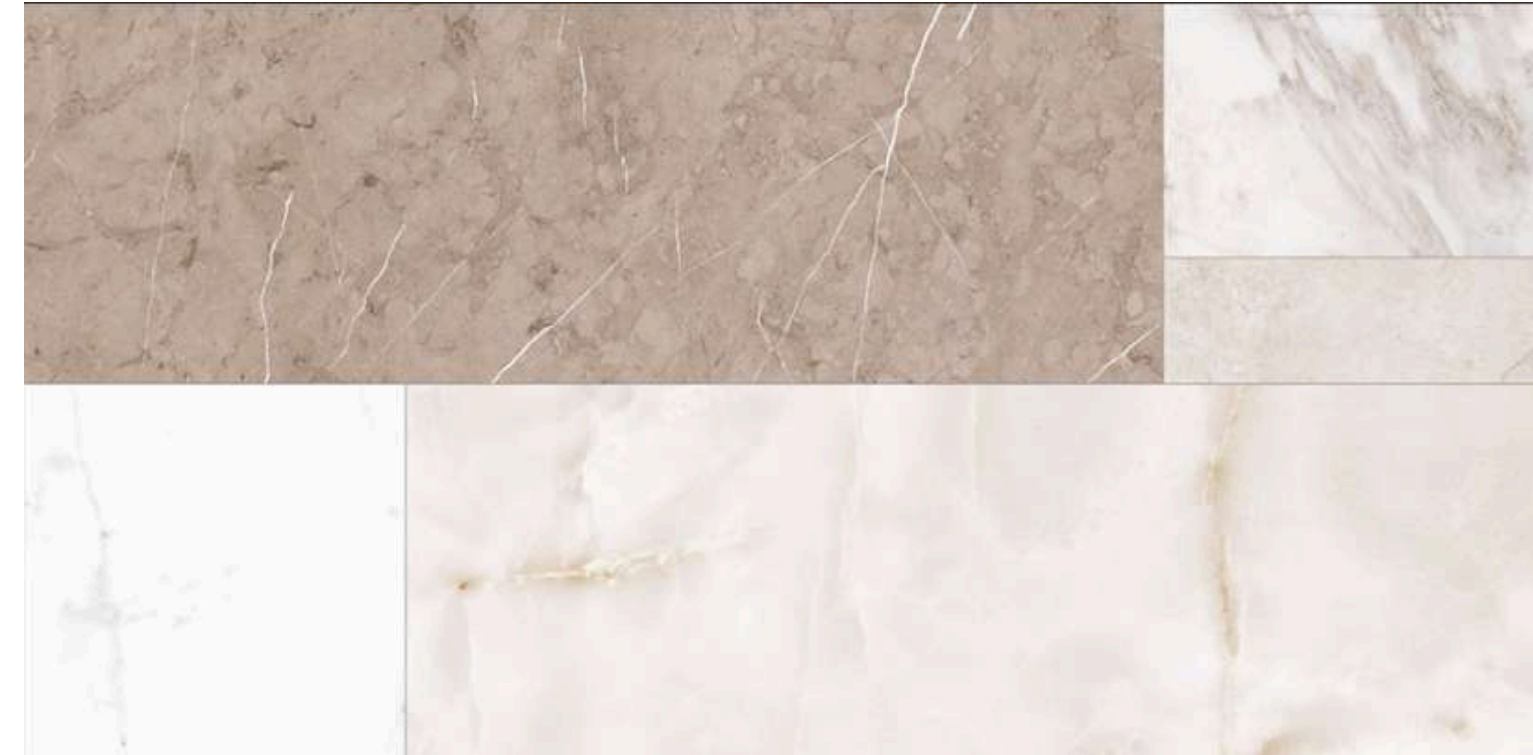

Marble

MÉRETEK (20MM)

50x100 Rec.
± 20 mm

TECHNIKAI INFORMÁCIÓK (20MM)

☹☹☹ Alacsony vízfelvétel (<=0,5)

❄ Fagyásálló

🧴 Kémiai anyagoknak ellenáll



Csúszásállóság : Jó, kültéri használatra alkalmas

DIN 51130 R11

DIN 51097- meztláb is csúszásmentes C

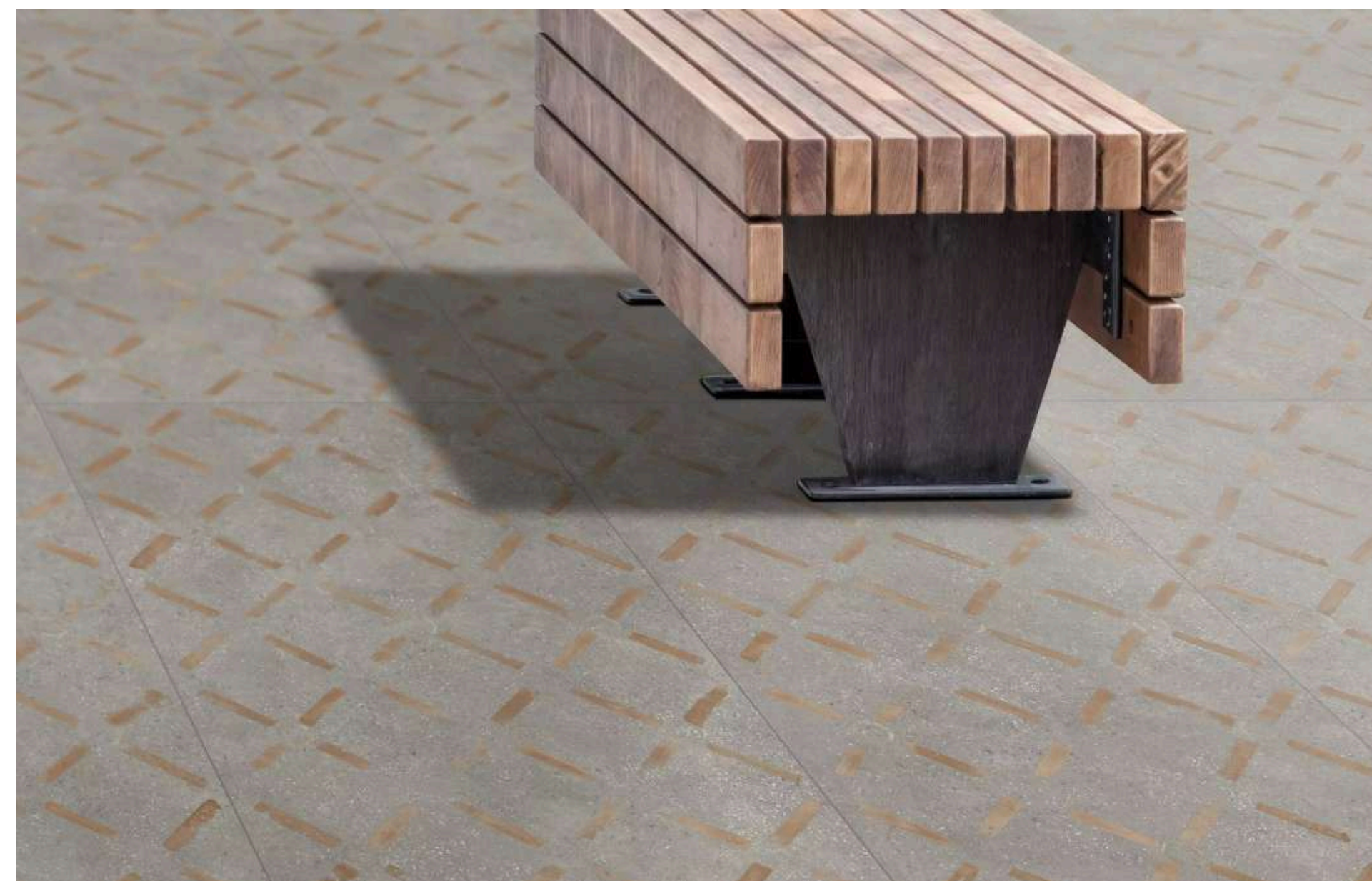

SZÍNEK



Grey Decor



Moss Decor

MÉRETEK (20MM)

50x100 Rec.
± 20 mm

TECHNIKAI INFORMÁCIÓK (20MM)

 Alacsony vízfelvétel ($\leq 0,5$)

 Fagyásálló

 Kémiai anyagoknak ellenáll



Csúszásállóság : Jó, kültéri használatra alkalmas
DIN 51130 R11
DIN 51097- meztláb is csúszásmentes C

APAVISA TRAVERTINO

PORCELÁN BURKOLAT



SZÍNEK



Navona



Titanium

MÉRETEK (20MM)

50x100 Rec.
± 20 mm

TECHNIKAI INFORMÁCIÓK (20MM)

 Alacsony vízfelvétel ($\leq 0,5$)

 Fagyásálló

 Kémiai anyagoknak ellenáll

 Csúszásállóság : Jó, kültéri használatra alkalmas

DIN 51130 R11

DIN 51097- mezítláb is csúszásmentes C



SZÍNEK



Rosso

MÉRETEK (20MM)

50x100 Rec.
± 20 mm

TECHNIKAI INFORMÁCIÓK (20MM)

 Alacsony vízfelvétel ($\leq 0,5$)

 Fagyásálló

 Kémiai anyagoknak ellenálló

 Csúszásállóság : Jó, kültéri használatra alkalmas

DIN 51130 R11

DIN 51097- mezítláb is csúszásmentes C



SZÍNEK



Rosso

MÉRETEK (20MM)

50x100 Rec.
± 20 mm

TECHNIKAI INFORMÁCIÓK (20MM)

 Alacsony vízfelvétel ($\leq 0,5$)

 Fagyásálló

 Kémiai anyagoknak ellenáll

 Csúszásállóság : Jó, kültéri használatra alkalmas

DIN 51130 R11

DIN 51097- mezítláb is csúszásmentes C

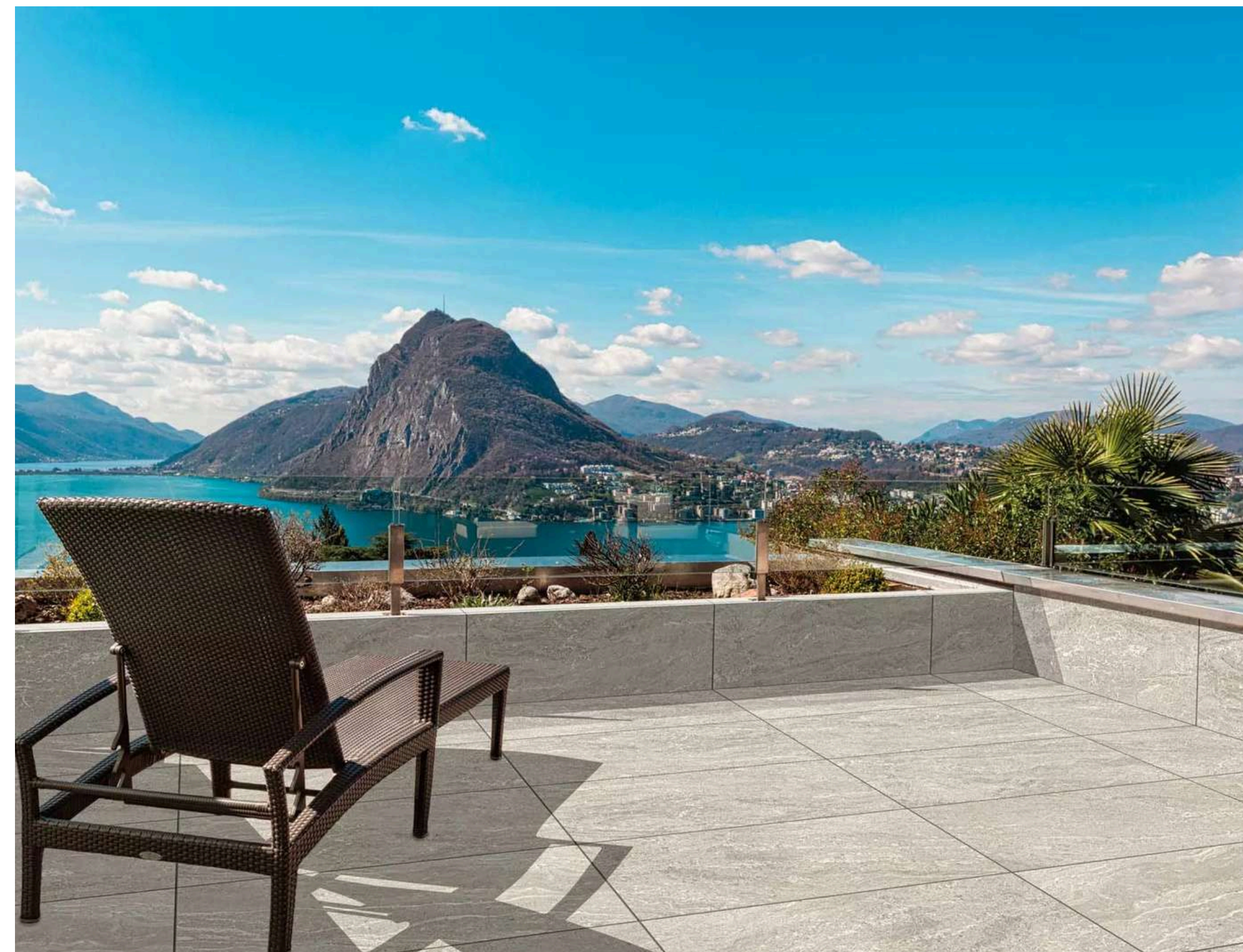

SZÍNEK



Grey



Ivory

MÉRETEK (20MM)

50x100 Rec.
± 20 mm

TECHNIKAI INFORMÁCIÓK (20MM)

☹☹☹ Alacsony vízfelvétel (<=0,5)

❄ Fagyásálló

🧴 Kémiai anyagoknak ellenálló

👣 Csúszásállóság : Jó, kültéri használatra alkalmas
DIN 51130 R11
DIN 51097- mezítláb is csúszásmentes C

APAVISA FRAGMENTA

PORCELÁN BURKOLAT



SZÍNEK



Beige



Grey

MÉRETEK (20MM)

50x100 Rec.
± 20 mm

TECHNIKAI INFORMÁCIÓK (20MM)

 Alacsony vízfelvétel ($\leq 0,5$)

 Fagyásálló

 Kémiai anyagoknak ellenáll

 Csúszásállóság : Jó, kültéri használatra alkalmas

DIN 51130 R11

DIN 51097- meztláb is csúszásmentes C



F A M I N T Á K



SZÍNEK

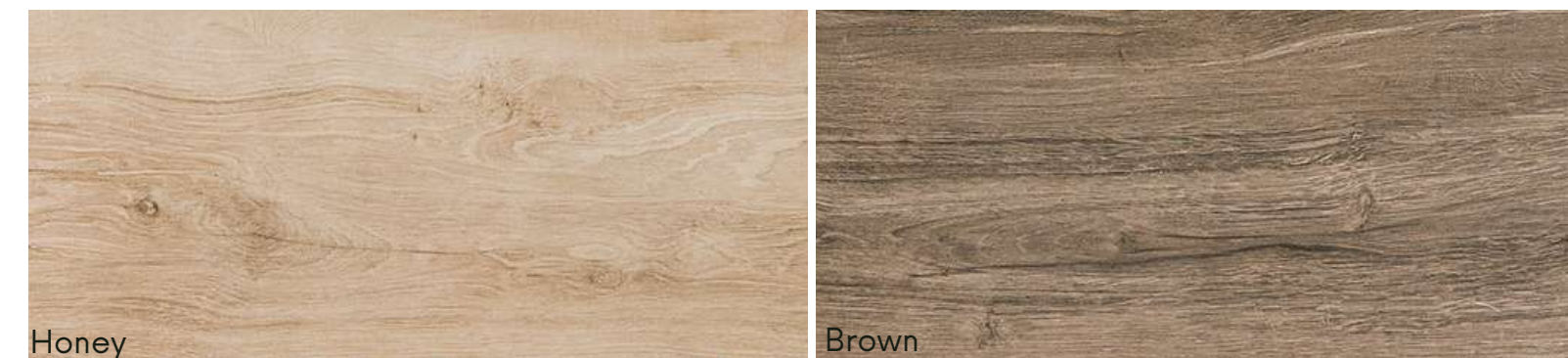

MÉRETEK (20MM)

30x120 Rec.
12"x48" : 20 mm

TECHNIKAI INFORMÁCIÓK (20MM)

 Alacsony vízfelvétel ($\leq 0,5$)

 Kopásálló

 Fagyásálló

 Kémiai anyagoknak ellenáll

 Foltálló

 Csúszásállóság : Jó, kültéri használatra alkalmas
DIN 51130 R11
UNE 41901 EX Clase 3
DIN 51097- mezítláb is csúszásmentes C
BS-EN 16165 - vizesen is csúszásmentes 36+



SZÍNEK



Savanna

MÉRETEK (20MM)

50x100 Rec.
± 20 mm

TECHNIKAI INFORMÁCIÓK (20MM)

 Alacsony vízfelvétel ($\leq 0,5$)

 Fagyásálló

 Kémiai anyagoknak ellenáll

 Csúszásállóság : Jó, kültéri használatra alkalmas
DIN 51130 R11
DIN 51097- meztláb is csúszásmentes C

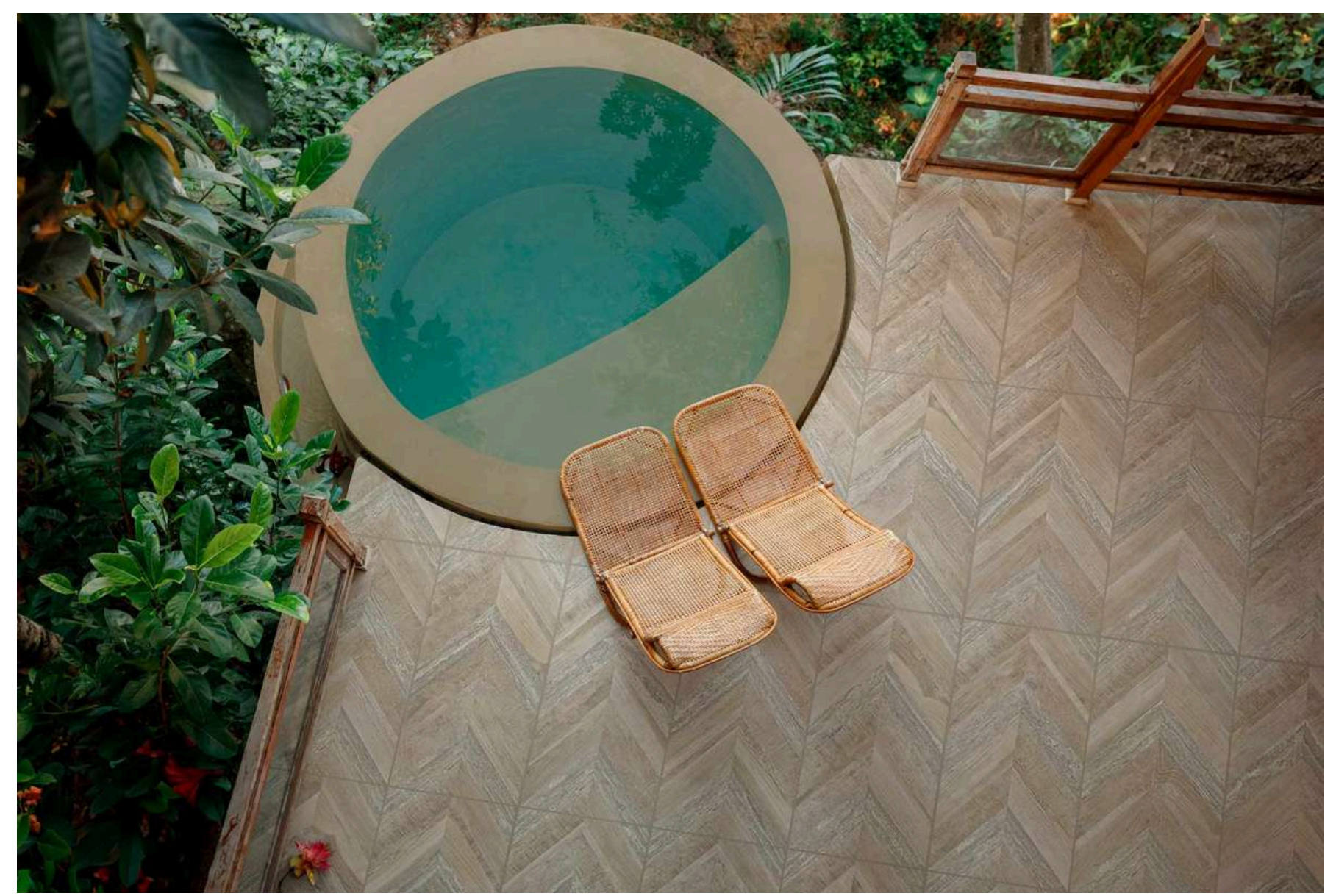
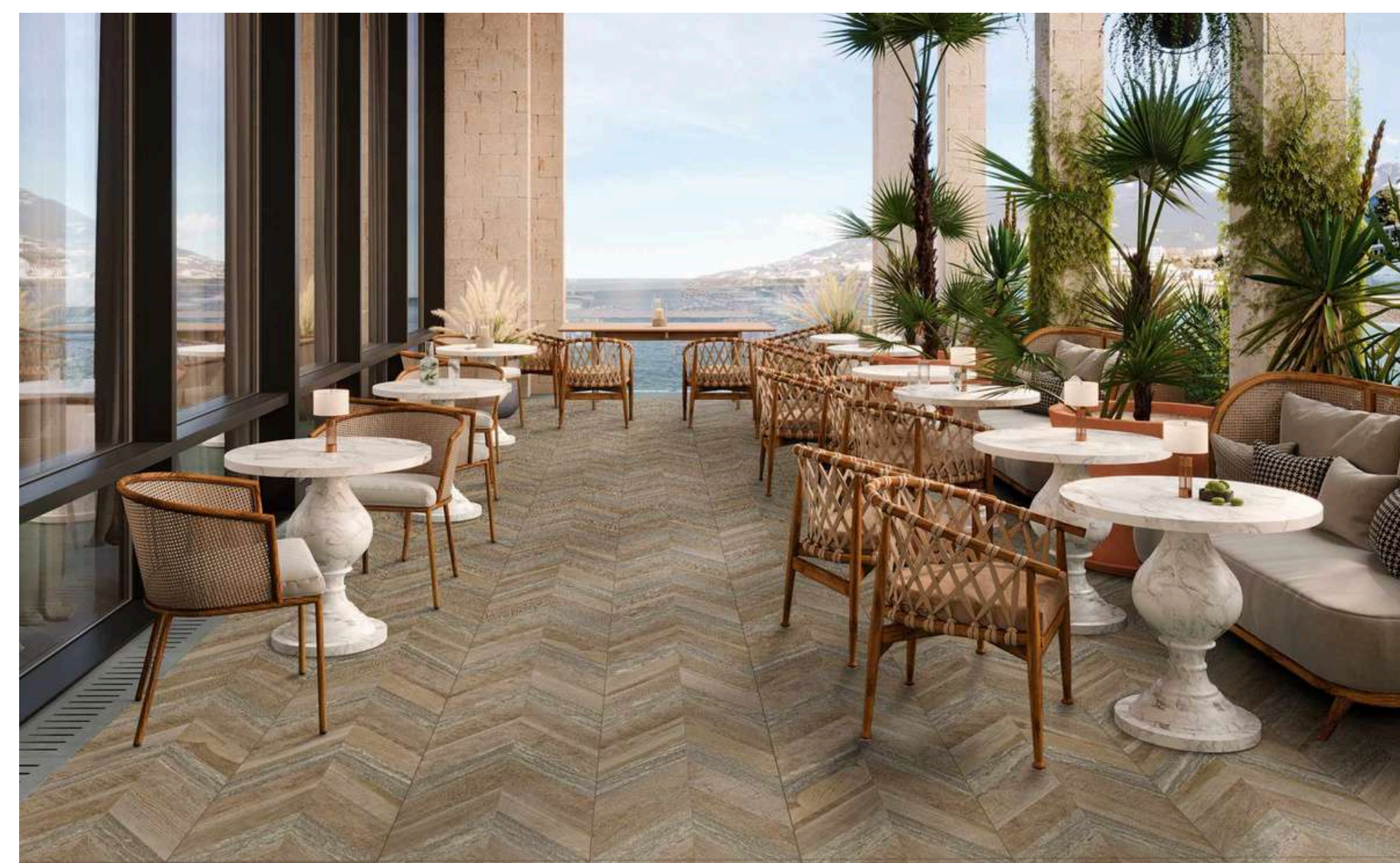

SZÍNEK



Oak Stamp

MÉRETEK (20MM)

50x100 Rec.
± 20 mm

TECHNIKAI INFORMÁCIÓK (20MM)

 Alacsony vízfelvétel ($\leq 0,5$)

 Fagyásálló

 Kémiai anyagoknak ellenáll

 Csúszásállóság : Jó, kültéri használatra alkalmas
DIN 51130 R11
DIN 51097- mezítláb is csúszásmentes C

APAVISA KARACTER

PORCELÁN BURKOLAT

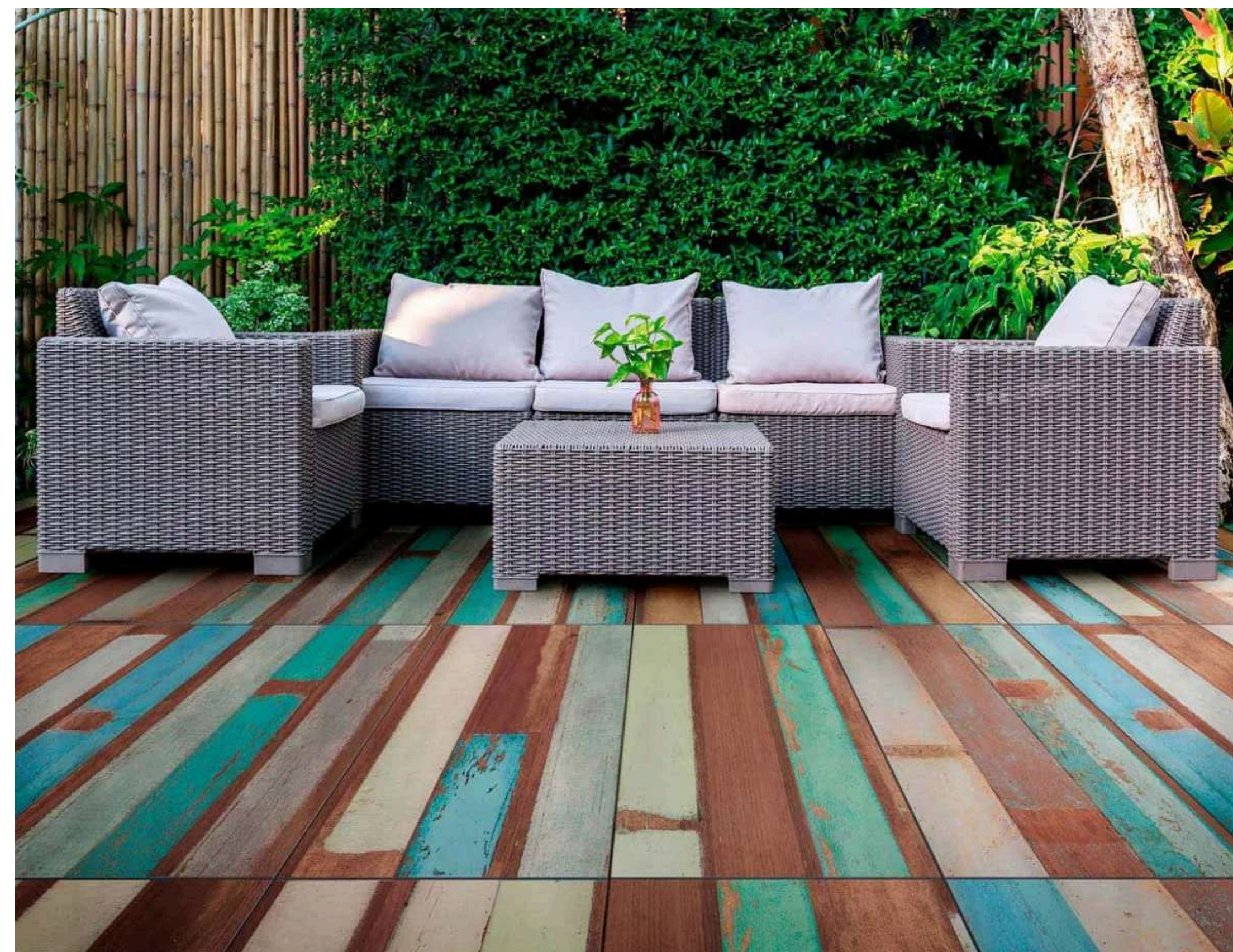

SZÍNEK



Multicolor

MÉRETEK (20MM)

50x100 Rec.
± 20 mm

TECHNIKAI INFORMÁCIÓK (20MM)

 Alacsony vízfelvétel ($\leq 0,5$)

 Fagyásálló

 Kémiai anyagoknak ellenáll

 Csúszásállóság : Jó, kültéri használatra alkalmas
DIN 51130 R11
DIN 51097- meztláb is csúszásmentes C

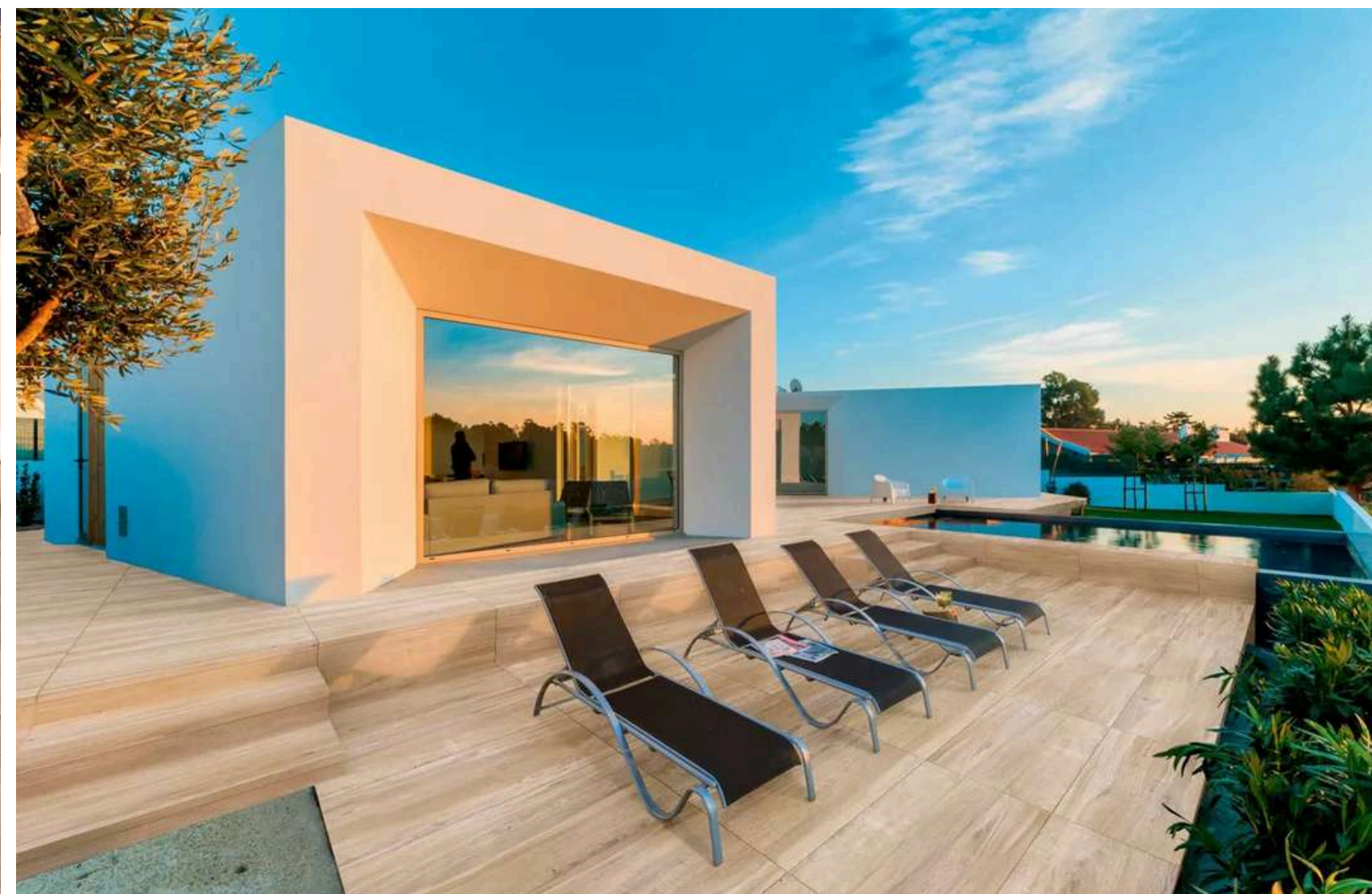

SZÍNEK



Beige



Maple

MÉRETEK (20MM)

50x100 Rec.
± 20 mm

TECHNIKAI INFORMÁCIÓK (20MM)

 Alacsony vízfelvétel ($\leq 0,5$)

 Fagyásálló

 Kémiai anyagoknak ellenáll

 Csúszásállóság : Jó, kültéri használatra alkalmas

DIN 51130

R11

DIN 51097- meztláb is csúszásmentes

C



FÉMES HATÁS



SZÍNEK



MÉRETEK (20MM)

50x100 Rec.
± 20 mm

TECHNIKAI INFORMÁCIÓK (20MM)

- ☪☪☪ Alacsony vízfelvétel ($\leq 0,5$)
- ☪ Fagyásálló
- ☪ Kémiai anyagoknak ellenáll
- ☪ Csúszásállóság : Jó, kültéri használatra alkalmas
DIN 51130 R11
DIN 51097- meztláb is csúszásmentes C

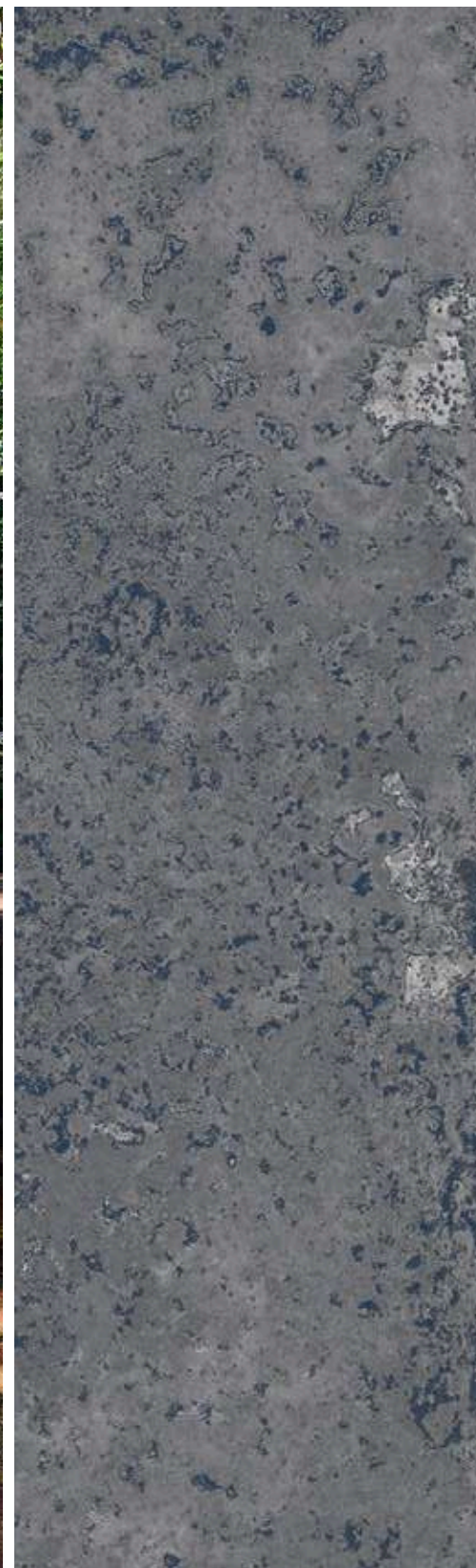
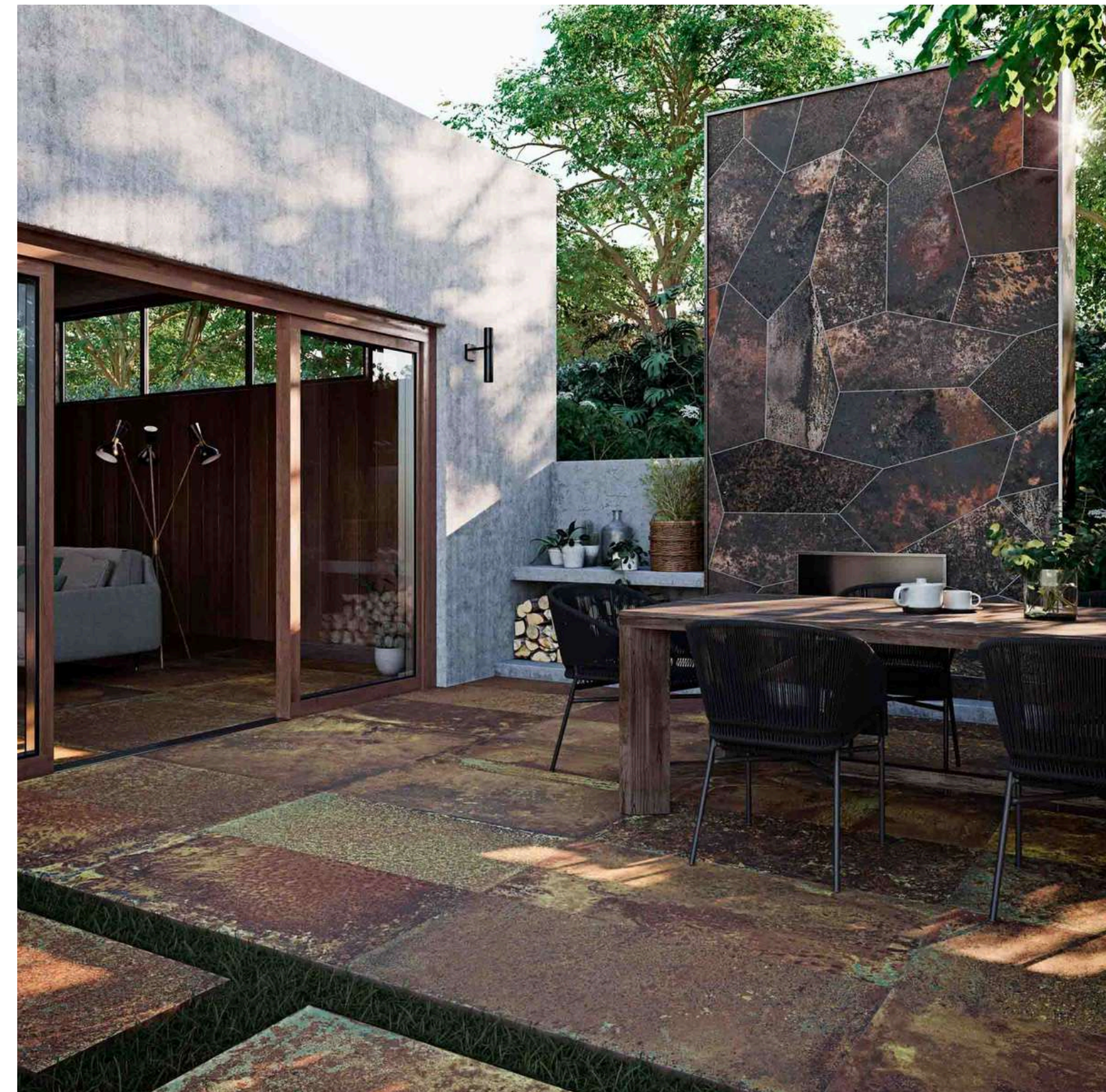

SZÍNEK

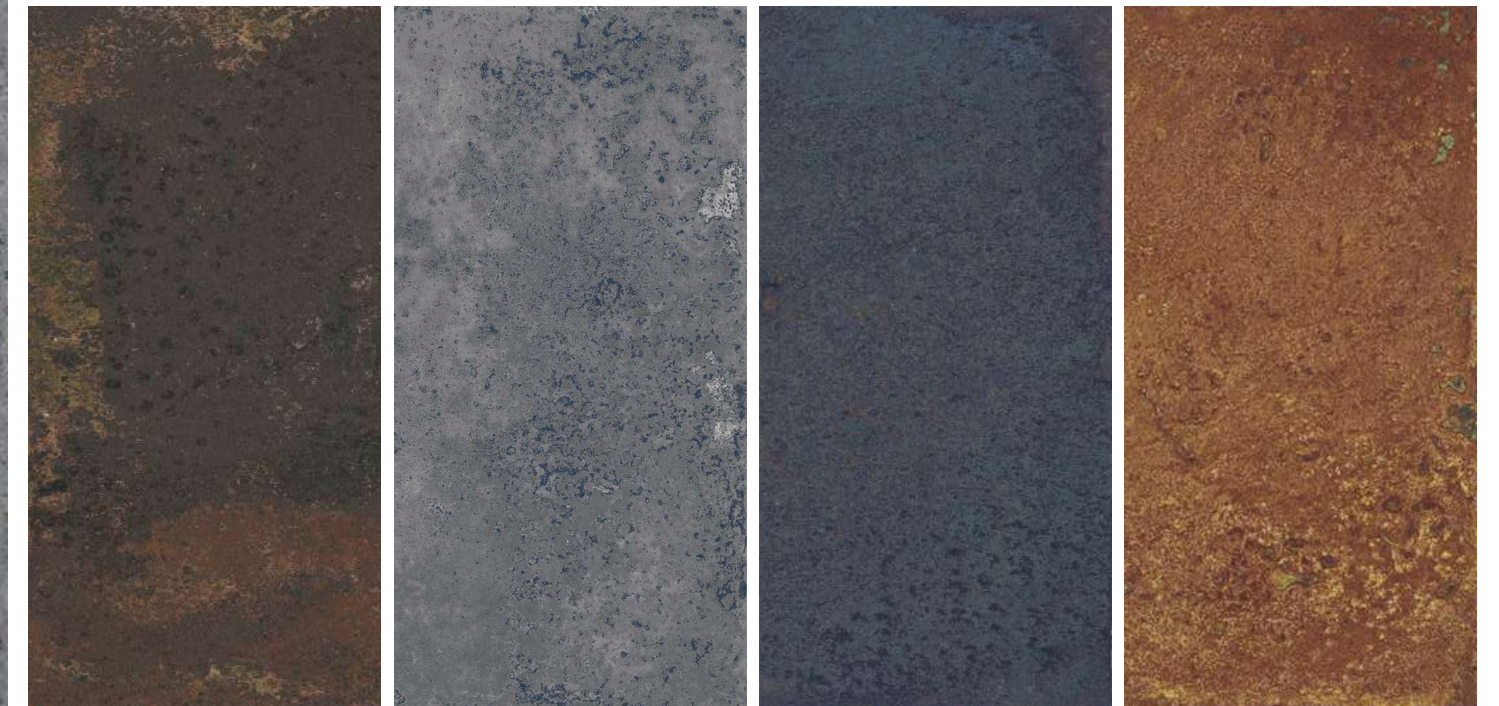

Graphite

Iron

Sapphire

Oxidium

MÉRETEK (20MM)

50x100 Rec.
± 20 mm

TECHNIKAI INFORMÁCIÓK (20MM)

☹☹☹ Alacsony vízfelvétel (<=0,5)

❄ Fagyásálló

🔪 Kémiai anyagoknak ellenáll



Csúszásállóság : Jó, kültéri használatra alkalmas

DIN 51130

DIN 51097- meztláb is csúszásmentes

R11

C

48

APARICI METALLIC

PORCELÁN BURKOLAT

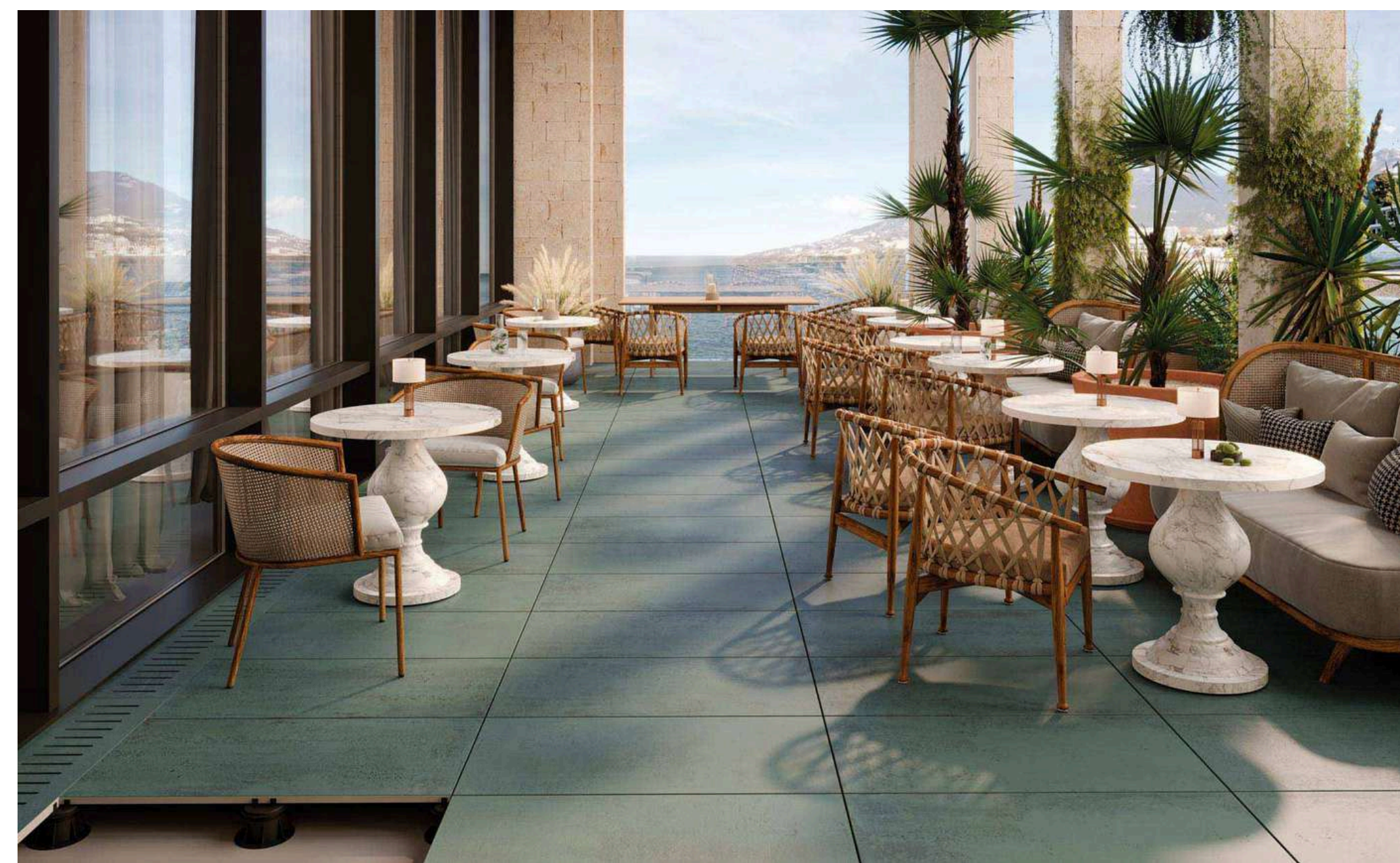

SZÍNEK



MÉRETEK (20MM)

50x100 Rec.
± 20 mm

TECHNIKAI INFORMÁCIÓK (20MM)

 Alacsony vízfelvétel ($\leq 0,5$)

 Fagyásálló

 Kémiai anyagoknak ellenáll



Csúszásállóság : Jó, kültéri használatra alkalmas

DIN 51130

R11

DIN 51097- mezítláb is csúszásmentes

C

APARICI FLAMED

PORCELÁN BURKOLAT

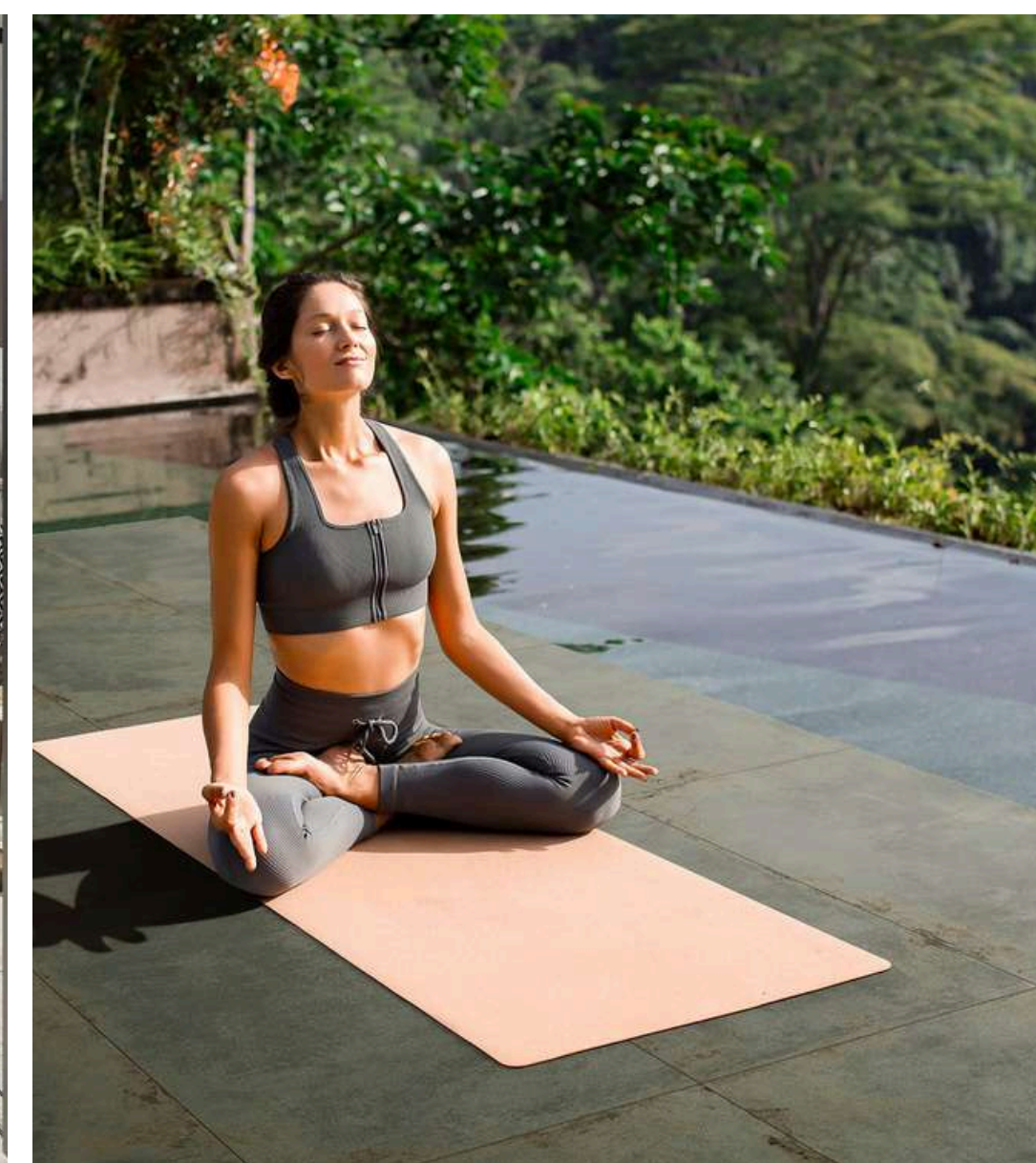
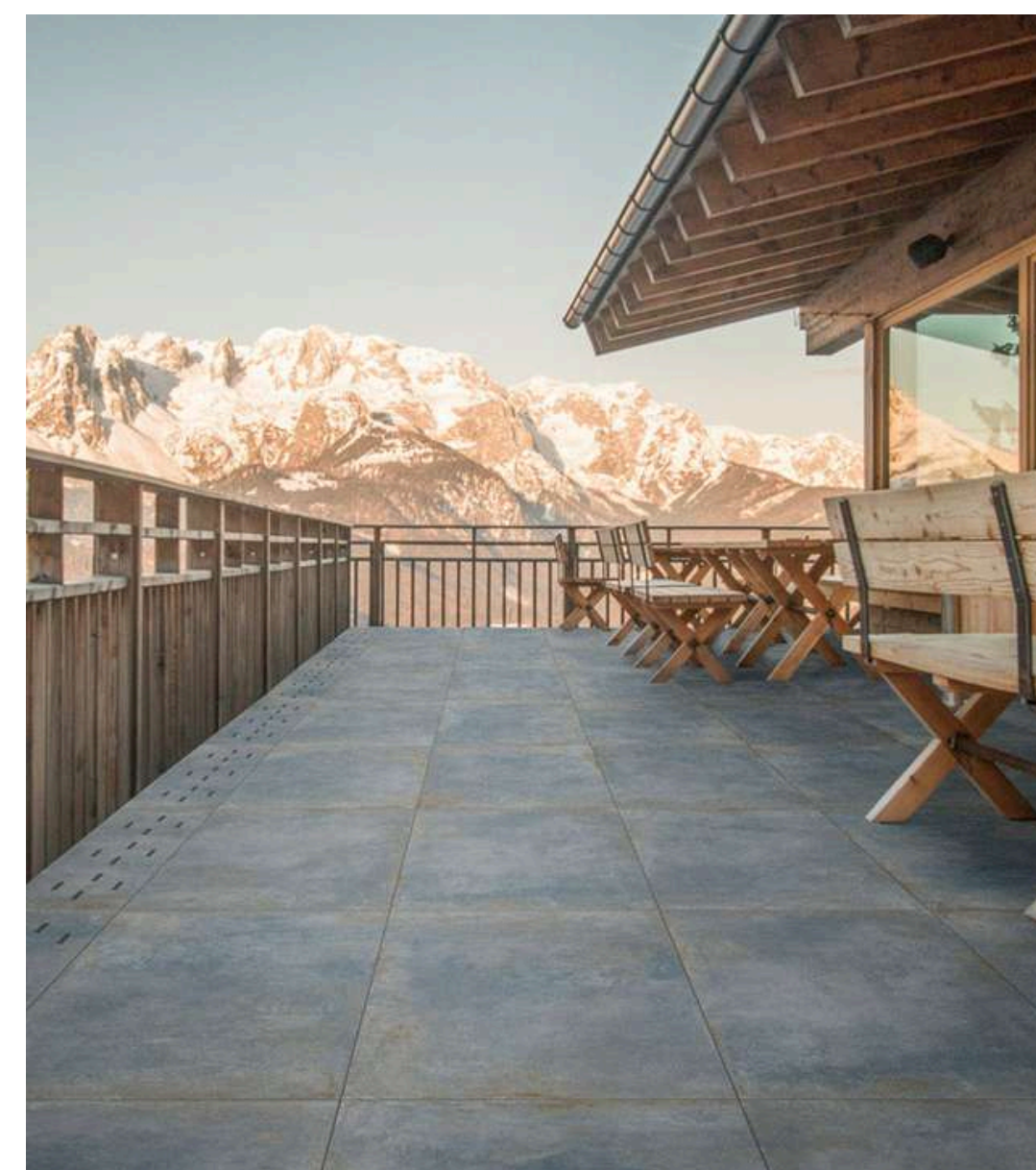

SZÍNEK



Sapphire

Ice

Green

MÉRETEK (20MM)

50x100 Rec.
± 20 mm

TECHNIKAI INFORMÁCIÓK (20MM)

 Alacsony vízfelvétel ($\leq 0,5$)

 Fagyásálló

 Kémiai anyagoknak ellenáll

 Csúszásállóság : Jó, kültéri használatra alkalmas

DIN 51130 R11

DIN 51097- meztláb is csúszásmentes C

50

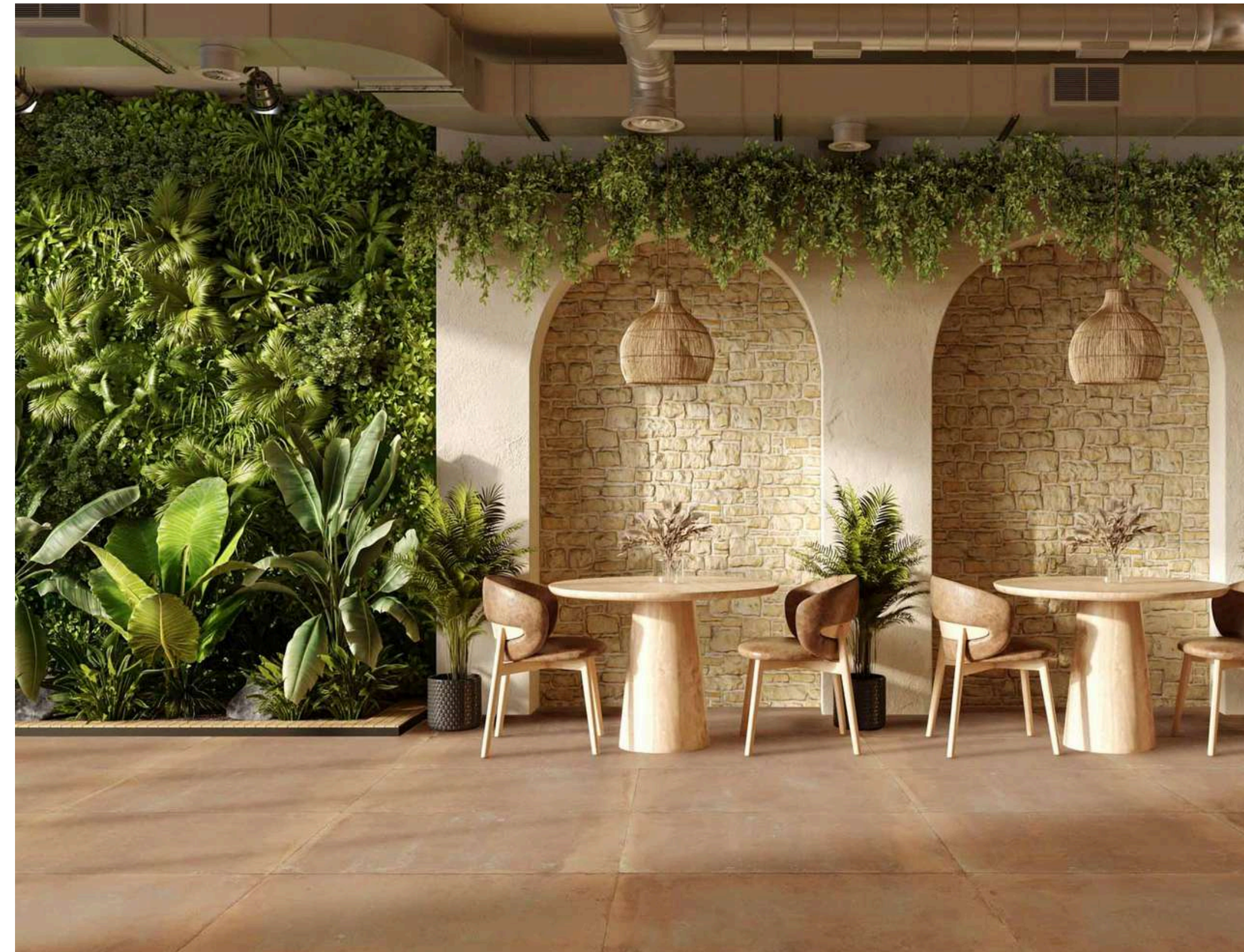

SZÍNEK



Rosso



Brown



Sand

MÉRETEK (20MM)

50x100 Rec.
± 20 mm

TECHNIKAI INFORMÁCIÓK (20MM)

 Alacsony vízfelvétel ($\leq 0,5$)

 Fagyásálló

 Kémiai anyagoknak ellenáll

 Csúszásállóság : Jó, kültéri használatra alkalmas

DIN 51130 R11

DIN 51097- mezítláb is csúszásmentes C



SZÍNEK



Blue



Oxidium

MÉRETEK (20MM)

50x100 Rec.
± 20 mm

TECHNIKAI INFORMÁCIÓK (20MM)

 Alacsony vízfelvétel ($\leq 0,5$)

 Fagyásálló

 Kémiai anyagoknak ellenáll

 Csúszásállóság : Jó, kültéri használatra alkalmas

DIN 51130 R11

DIN 51097- meztláb is csúszásmentes C

52

APAVISA
LAMIERE

PORCELÁN BURKOLAT



SZÍNEK



Blue Solid

MÉRETEK (20MM)

50x100 Rec.
± 20 mm

TECHNIKAI INFORMÁCIÓK (20MM)

 Alacsony vízfelvétel ($\leq 0,5$)

 Fagyásálló

 Kémiai anyagoknak ellenáll

 Csúszásállóság : Jó, kültéri használatra alkalmas
DIN 51130 R11
DIN 51097- meztláb is csúszásmentes C

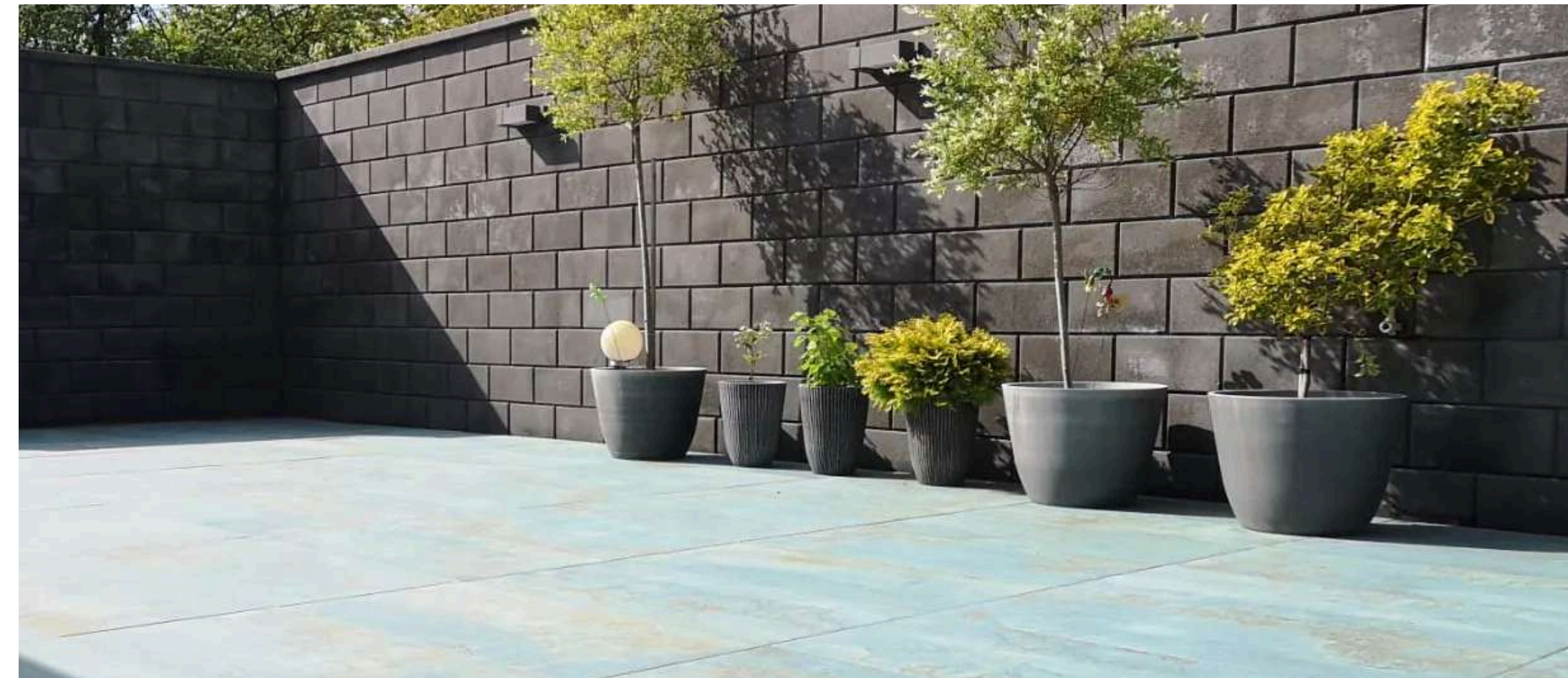

SZÍNEK

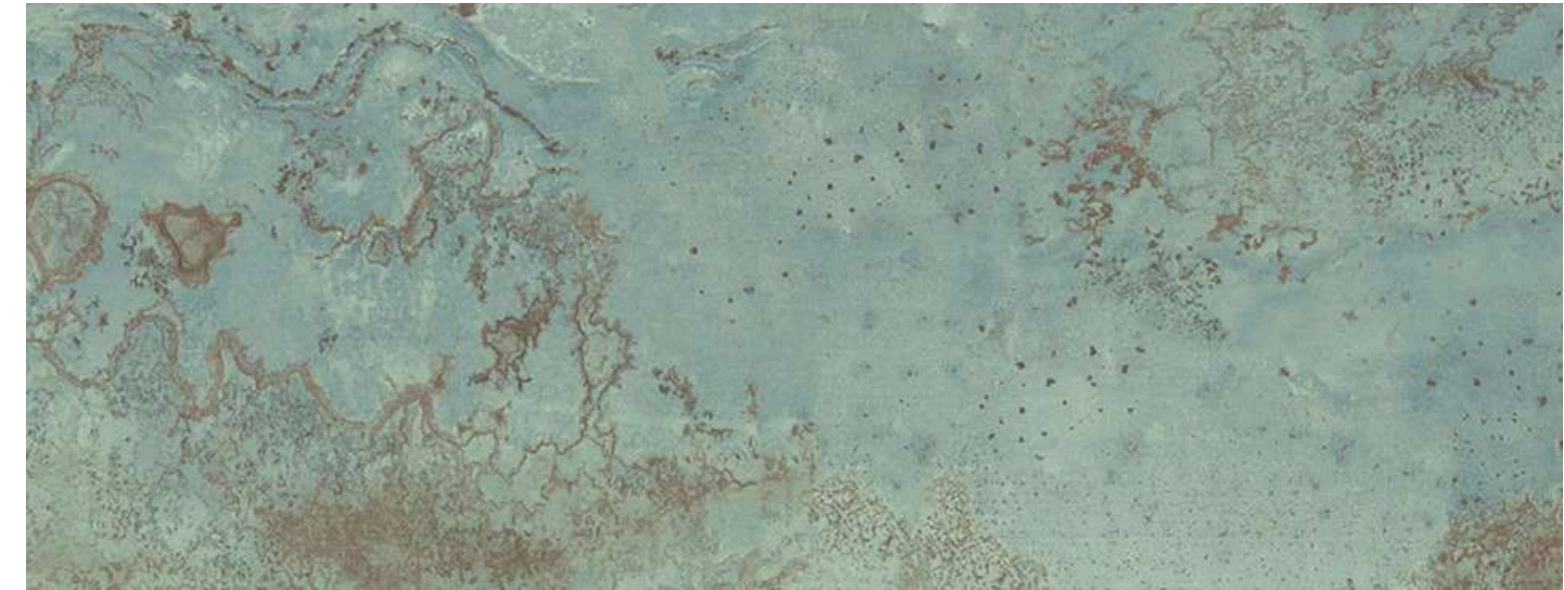

Green Solid

MÉRETEK (20MM)

50x100 Rec.
± 20 mm



TECHNIKAI INFORMÁCIÓK (20MM)

☹☹☹ Alacsony vízfelvétel (<=0,5)

❄ Fagyásálló

🧼 Kémiai anyagoknak ellenáll

👤 Csúszásállóság : Jó, kültéri használatra alkalmas
DIN 51130 R11
DIN 51097- meztláb is csúszásmentes C

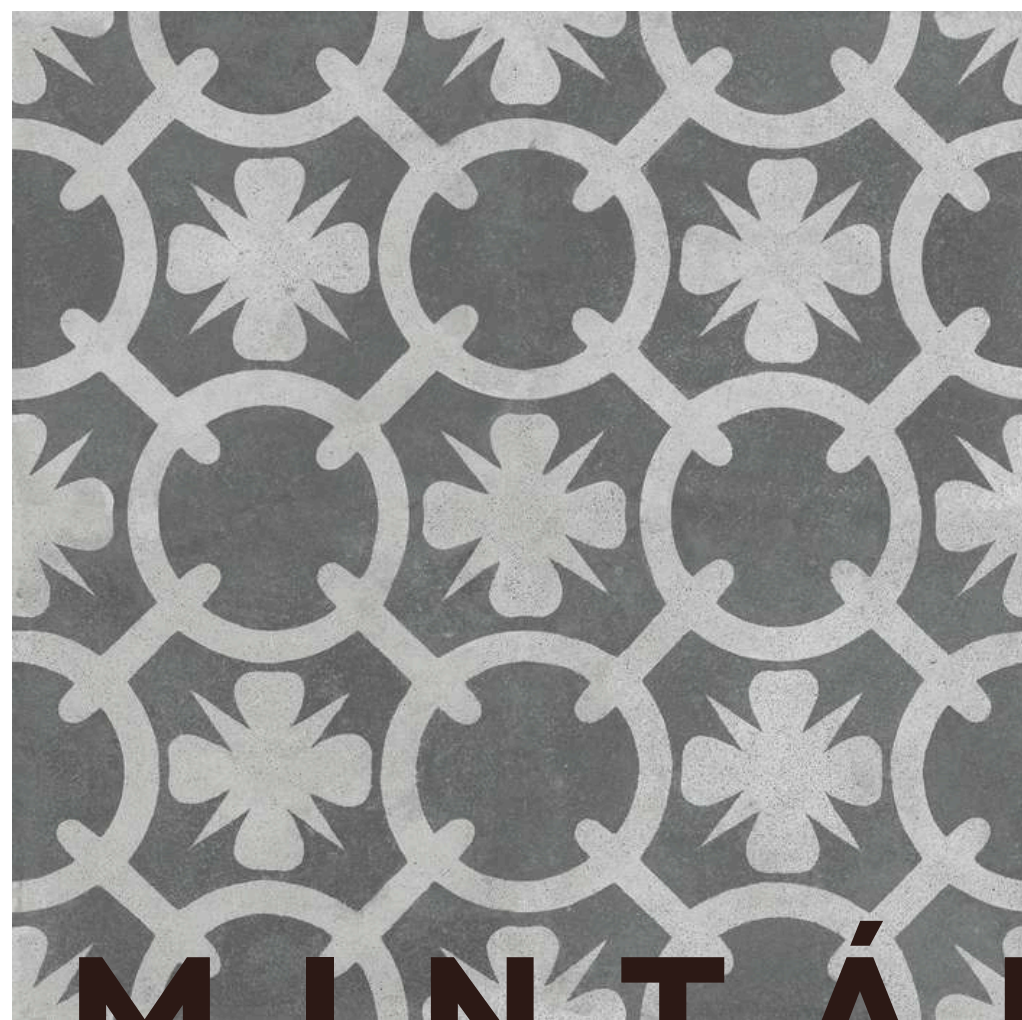
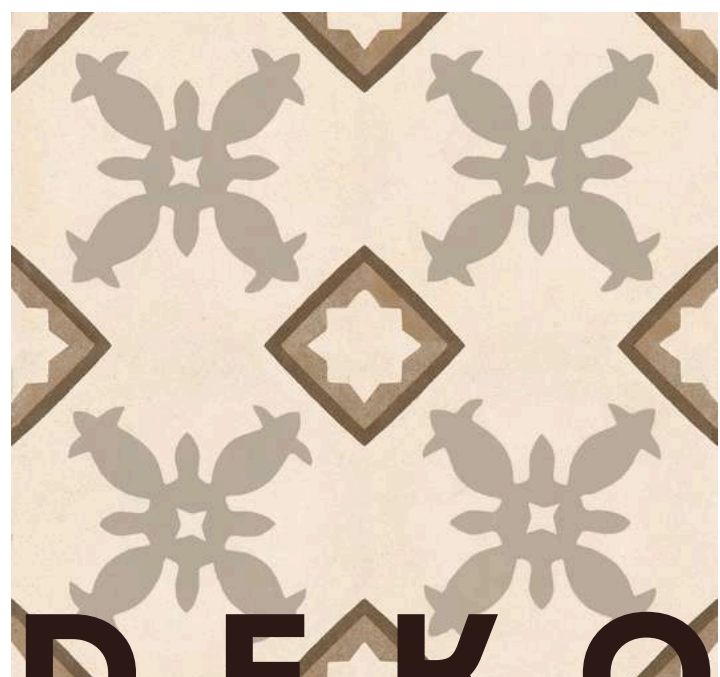

DEKORATÍV

MINTÁK



SZÍNEK



Gray



Sand

MÉRETEK (20MM)

60x60 Rec.
24"x24"
± 20 mm

TECHNIKAI INFORMÁCIÓK (20MM)

 Alacsony vízfelvétel ($\leq 0,5$)

 Kopásálló

 Fagyásálló

 Kémiai anyagoknak ellenáll

 Foltálló

 Csúszásállóság : Jó, kültéri használatra alkalmas
DIN 51130 R11
UNE 41901 EX Clase 3
DIN 51097- mezítláb is csúszásmentes C
BS-EN 16165 - vizesen is csúszásmentes 36+

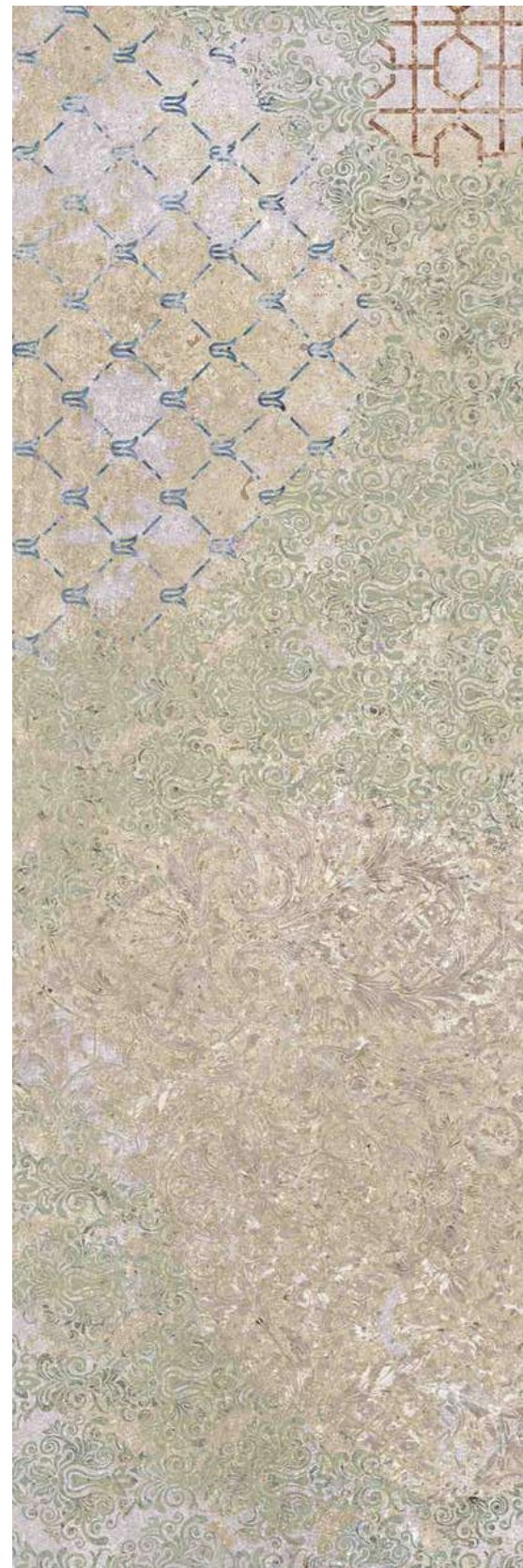

SZÍNEK



Blue

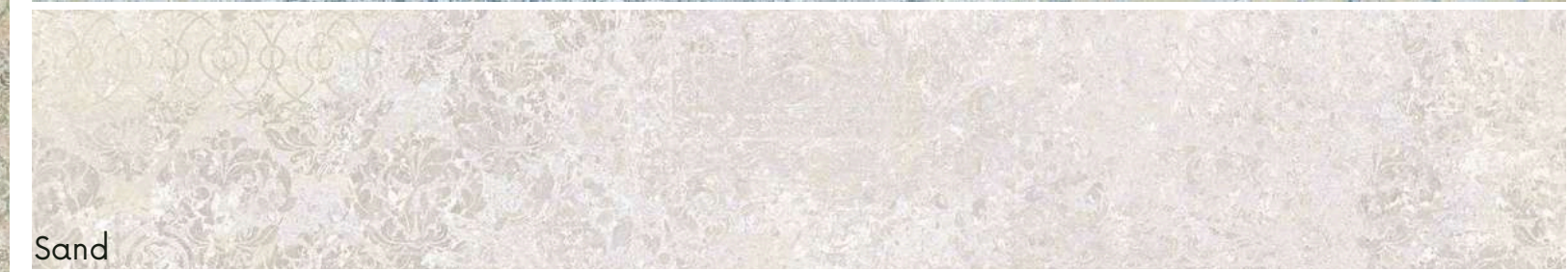

Sand

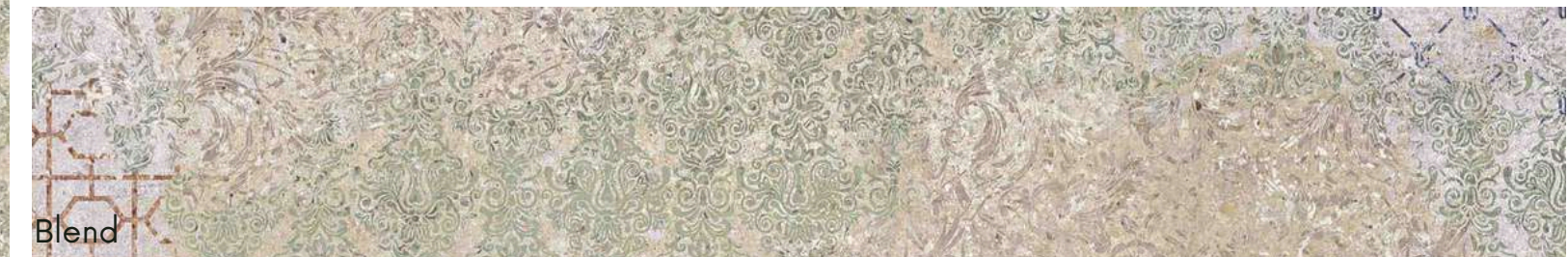

Blend

MÉRETEK (20MM)

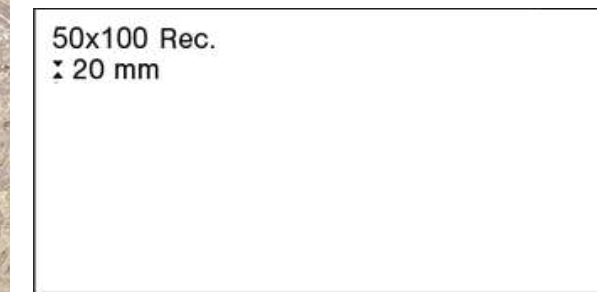

50x100 Rec.
± 20 mm

TECHNIKAI INFORMÁCIÓK (20MM)

☹☹☹ Alacsony vízfelvétel (<=0,5)

❄ Fagyásálló

🧴 Kémiai anyagoknak ellenáll

👣 Csúszásállóság : Jó, kültéri használatra alkalmas

DIN 51130 R11

DIN 51097- mezítláb is csúszásmentes C

57

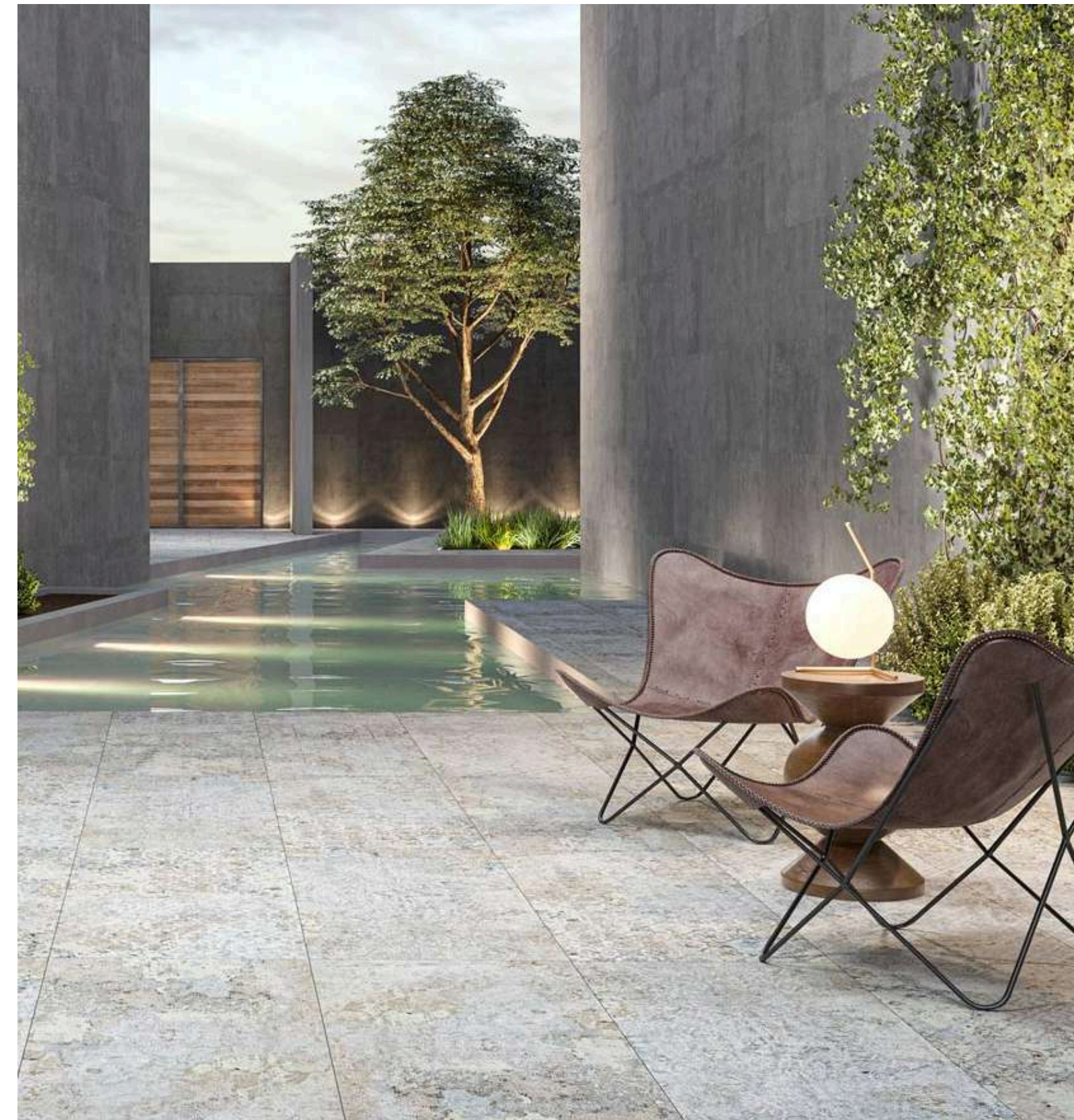

SZÍNEK



Sand



Vestige

MÉRETEK (20MM)

50x100 Rec.
± 20 mm

TECHNIKAI INFORMÁCIÓK (20MM)

 Alacsony vízfelvétel (<=0,5)

 Fagyásálló

 Kémiai anyagoknak ellenáll

 Csúszásállóság : Jó, kültéri használatra alkalmas

DIN 51130

R11

DIN 51097- mezítláb is csúszásmentes

C

58



SZÍNEK



Alba



Corbeta



Elda



Olivo

MÉRETEK (20MM)

50x100 Rec.
± 20 mm

TECHNIKAI INFORMÁCIÓK (20MM)

☹☹☹ Alacsony vízfelvétel (<=0,5)

❄ Fagyásálló

🔪 Kémiai anyagoknak ellenáll

👣 Csúszásállóság : Jó, kültéri használatra alkalmas

DIN 51130

R11

DIN 51097- meztláb is csúszásmentes

C

59

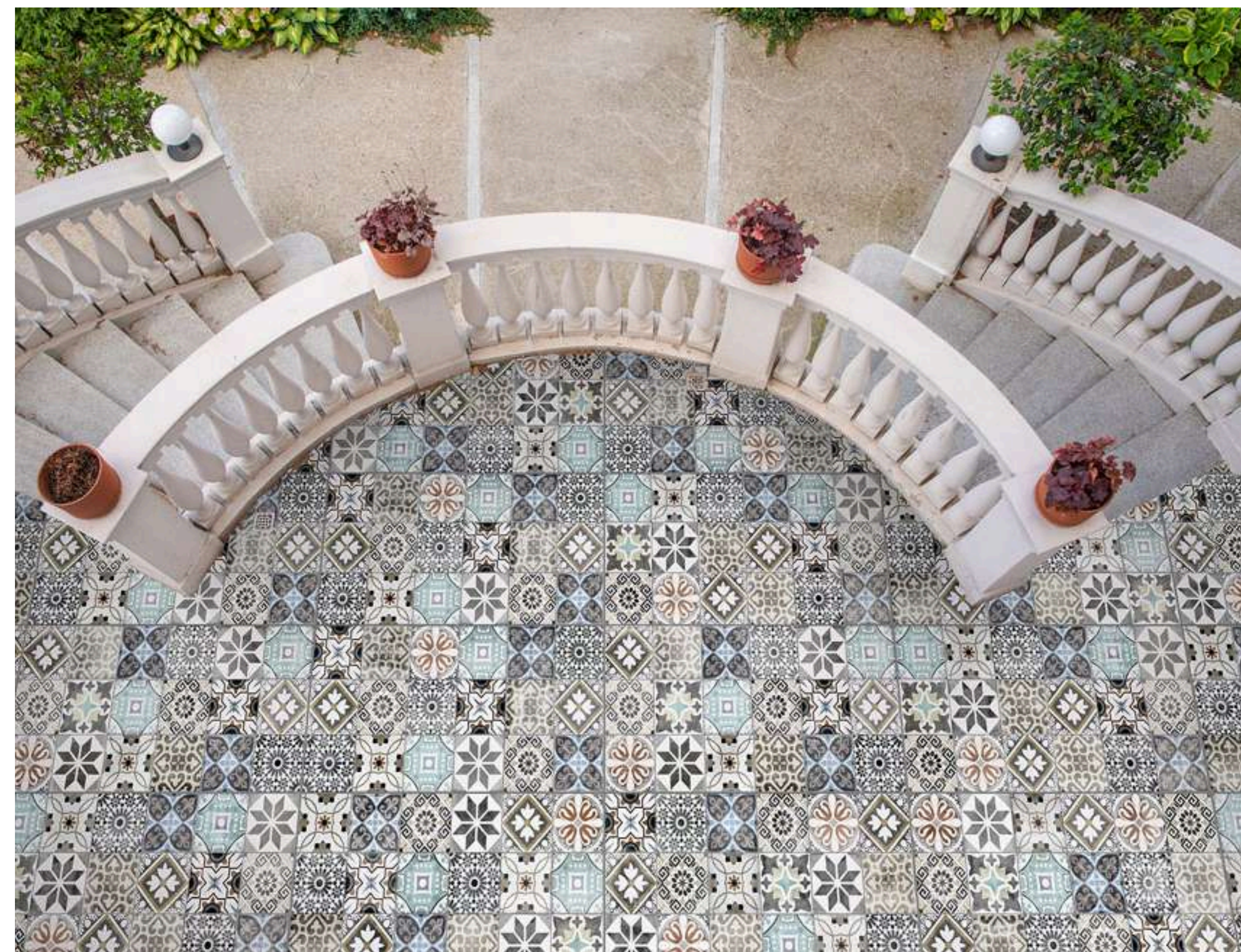

SZÍNEK

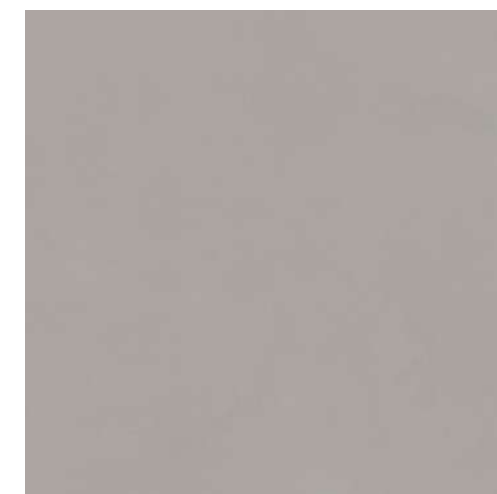

Grey



Stamp



Anthracite

MÉRETEK (20MM)

50x100 Rec.
± 20 mm

TECHNIKAI INFORMÁCIÓK (20MM)

☹☹☹ Alacsony vízfelvétel (<=0,5)

❄ Fagyásálló

🧴 Kémiai anyagoknak ellenálló

👣 Csúszásállóság : Jó, kültéri használatra alkalmas

DIN 51130 R11

DIN 51097- mezítláb is csúszásmentes C

60



SZÍNEK

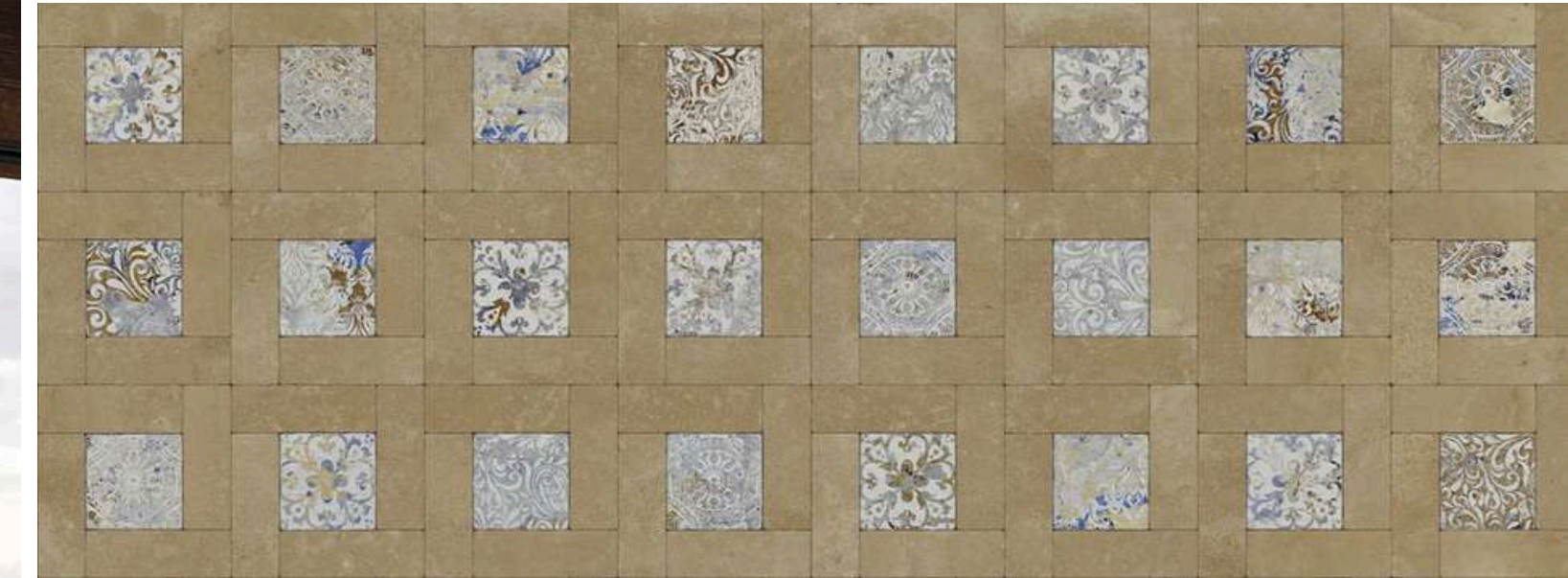

Vestige stamp

MÉRETEK (20MM)

50x100 Rec.
± 20 mm

TECHNIKAI INFORMÁCIÓK (20MM)

☺☺☺ Alacsony vízfelvétel ($\leq 0,5$)

❄ Fagyásálló

🧴 Kémiai anyagoknak ellenálló

👣 Csúszásállóság : Jó, kültéri használatra alkalmas

DIN 51130 R11

DIN 51097- mezítláb is csúszásmentes C



SZÍNEK



Grey

MÉRETEK (20MM)

50x100 Rec.
± 20 mm

TECHNIKAI INFORMÁCIÓK (20MM)

 Alacsony vízfelvétel ($\leq 0,5$)

 Fagyásálló

 Kémiai anyagoknak ellenáll

 Csúszásállóság : Jó, kültéri használatra alkalmas
DIN 51130 R11
DIN 51097- mezítláb is csúszásmentes C



SZÍNEK



Grey

Patchwork

Sand

MÉRETEK (20MM)

50x100 Rec.
± 20 mm

TECHNIKAI INFORMÁCIÓK (20MM)

☹☹☹ Alacsony vízfelvétel ($\leq 0,5$)

❄ Fagyásálló

🧴 Kémiai anyagoknak ellenálló

👣 Csúszásállóság : Jó, kültéri használatra alkalmas
DIN 51130 R11
DIN 51097- mezítláb is csúszásmentes C

Outdoor Porcelain Solutions



Bemutatóterem:

Ardiente Spanyol Csempeház M1 Budaörs

Cím: 2040 Budaörs, Keleti utca 7.

info@ardiente.hu

www.ardiente.hu

Dr. Schweig György

tulajdonos

Tel.: 06 30 218 4397

E-mail: schweig.gyorgy@ardiente.hu

Léber László

területi képviselő

Tel.: 06 30 355 5397

E-mail: leber.laszlo@ardiente.hu

Köteles Tamás

szaktanácsadás

Tel: 06 70 618 0334

E-mail: hello@kotelestamas.hu

www.ardiente.hu